

股票代號：3605



# 宏致電子股份有限公司

## ACES Electronics Co., Ltd.

# 民國100年度 年報

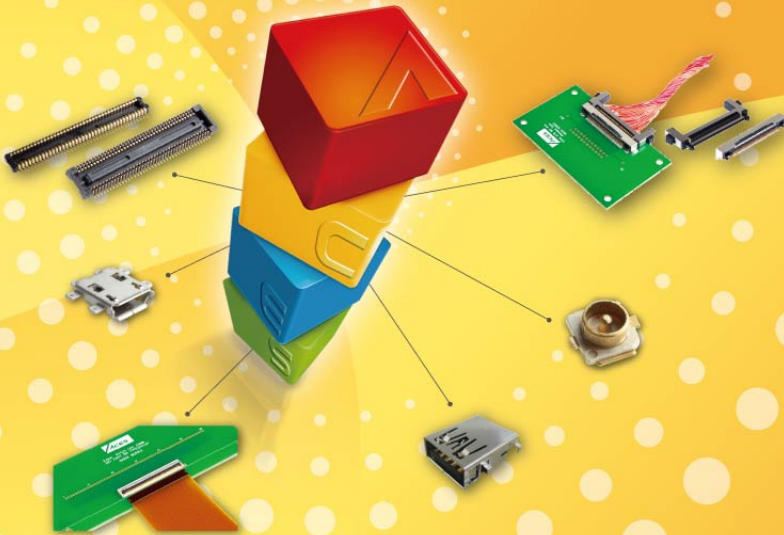

刊印日期：中華民國101年4月20日

公開資訊觀測站網址：<http://newmops.twse.com.tw>

本公司年報查詢網址：<http://www.acesconn.com>

一、本公司發言人、代理發言人之姓名、職稱、連絡電話及電子郵件信箱

發言人：李舒韻

代理發言人：於緯鵬

職稱：董事長特助

職稱：總經理特助

聯絡電話：(03)463-2808

聯絡電話：(03)463-2808

電子郵件信箱：ir@acesconn.com

電子郵件信箱：ir@acesconn.com

二、總公司、分公司、工廠之地址及電話

總公司地址：桃園縣中壢市東園路13號

工廠地址：桃園縣中壢市過嶺路2段530-6號

電話：(03) 463-2808

分公司：無

三、股票過戶機構之名稱、地址、網址及電話

名稱：大華證券股份有限公司股務代理部

地址：台北市重慶南路一段2號5樓

網址：<http://www.toptrade.com.tw>

電話：(02)2389-2999

四、最近年度財務報告簽證會計師姓名、事務所名稱、地址、網址及電話

會計師姓名：林恆昇會計師、王清松會計師

事務所名稱：安侯建業聯合會計師事務所

地址：台北市信義路五段7號68樓

網址：<http://www.kpmg.com.tw>

電話：(02) 8101-6666

五、海外有價證券掛牌買賣之交易場所名稱及查詢該海外有價證券資訊之方式：無。

六、公司網址：<http://www.acesconn.com>

# 目 錄

	頁次
<b>壹、致股東報告書</b> . . . . .	1
<b>貳、公司簡介</b> . . . . .	3
一、設立日期 . . . . .	3
二、公司沿革 . . . . .	3
<b>參、公司治理報告</b> . . . . .	5
一、組織系統 . . . . .	5
二、董事、監察人、總經理、副總經理、協理及各部門及分支機構主管資料 . . . . .	7
三、公司治理運作情形 . . . . .	18
四、會計師公費資訊 . . . . .	35
五、更換會計師資訊 . . . . .	35
六、公司之董事長、總經理、負責財務或會計事務之經理人，最近一年內曾任職於簽證會計師所屬事務所或其關係企業者，應揭露其姓名、職稱及任職於簽證會計師所屬事務所或其關係企業之期間 . . . . .	35
七、最近年度及截至年報刊印日止，董事、監察人、經理人及持股比例超過百分之十之股東股權移轉及股權質押變動情形 . . . . .	36
八、持股比例占前十名之股東，其相互間為財務會計準則公報第六號關係人或為配偶、二親等以內之親屬關係之資訊 . . . . .	37
九、公司、公司之董事、監察人、經理人及公司直接或間接控制之事業對同一轉投資事業之持股數，並合併計算綜合持股比例 . . . . .	38
<b>肆、募資情形</b> . . . . .	39
一、資本及股份 . . . . .	39
二、公司債辦理情形 . . . . .	44
三、特別股辦理情形 . . . . .	46
四、海外存託憑證辦理情形 . . . . .	46
五、員工認股權憑證辦理情形 . . . . .	46
六、併購或受讓他公司股份發行新股辦理情形 . . . . .	47
七、資金運用計畫執行情形 . . . . .	48
<b>伍、營運概況</b> . . . . .	50
一、業務內容 . . . . .	50
二、市場及產銷概況 . . . . .	60
三、最近二年度及截至年報刊印日止從業員工資料 . . . . .	70
四、環保支出資訊 . . . . .	70
五、勞資關係 . . . . .	70
六、重要契約 . . . . .	73
<b>陸、財務概況</b> . . . . .	75
一、最近五年度簡明資產負債表及損益表 . . . . .	75
二、最近五年度財務分析 . . . . .	77
三、最近年度財務報告之監察人審查報告 . . . . .	80

	頁次
四、最近年度財務報表	83
五、最近年度經會計師查核簽證之母子公司合併財務報表	131
六、公司及其關係企業最近年度及截至年報刊印日止，如有發生財務週轉困難情事，對公司財務狀況之影響	172
<b>柒、財務狀況及經營結果之檢討分析與風險事項</b>	<b>173</b>
一、財務狀況	173
二、經營結果	174
三、現金流量	175
四、最近年度重大資本支出對財務業務之影響	175
五、最近年度轉投資政策、其獲利或虧損之主要原因、改善計畫及未來一年投資計畫	176
六、風險事項分析	177
七、其他重要事項	181
<b>捌、特別記載事項</b>	<b>185</b>
一、關係企業相關資料	185
二、最近年度及截至年報刊印日止，私募有價證券辦理情形及應揭露事項	188
三、最近年度及截至年報刊印日止子公司持有或處分本公司股票情形	188
四、其他必要補充說明事項	188
五、最近年度及截至年報刊印日止，如發生本法第三十六條第二項第二款所定對股東權益或證券價格有重大影響之事項	188

## 壹、 致股東報告書

首先謹代表宏致電子股份有限公司經營團隊感謝各位股東對宏致電子的長期支持與關心。回顧過去一年，全球經濟景氣仍相當疲弱，尤其是下半年受到歐美債務危機波及，全球經濟無不受到影響，加以經營環境變動劇烈，包括原物料價格高漲及人工薪資成本上揚；此外，平板電腦及智慧型手機等行動裝置產品崛起，致使傳統筆記型電腦需求市場成長逐步趨緩。

但我們的經營團隊不怯於面對市場挑戰，全體同仁亦戮力以赴，秉持一貫穩健步伐，在產品開發技術方面不斷精進，同時也強化客戶服務及發展多元化產品組合；因此，過去一年裡，我們除在既有筆記型電腦的精密、極微細連接器之市場地位更具競爭力外，在平板電腦及汽車電子市場也有顯著的進展。今年，儘管總體經濟復甦可期，本公司仍將密切注意國際情勢之發展，審慎面對未來的挑戰並因應局勢變化。

茲將本公司過去一年來的營運狀況報告如下：

### 在財務收支及獲利能力方面

在民國一百年度單一報表方面，營業收入淨額為新台幣 27.67 億元、營業利益為 3.52 億元、稅前淨利為 8.32 億元、稅後淨利為 6.83 億元；在合併報表方面，合併營業收入淨額為新台幣 46.38 億元、合併營業利益為 7.46 億元、合併稅前淨利為 9.02 億元、合併稅後淨利為 6.83 億元，換算成基本每股稅後盈餘為 5.53 元。

單位：仟元

項目	一百年度	九十九年度	年增減率
合併營業收入淨額	4,638,228	4,407,987	5.22%
合併營業利益	745,809	843,908	-11.62%
合併稅前淨利	902,120	769,839	17.18%
合併稅後淨利	682,787	598,443	14.09%
屬於母公司股東淨利	682,787	598,443	14.09%

本公司 100 年並未正式編制財務預測，然就公司內部營運計劃，在成品出貨量方面，100 年度實際出貨量達成原預定出貨量目標之 97.52%，且亦較 99 年度全年出貨量成長 9.28%，達成情形尚稱合理。

### 營業計畫

由於本公司所屬競爭激烈的電子產業，未來在營運之績效，愈來愈仰賴集團規模效益及內部營運管理效率。因此，本公司將更致力於集團資源整合，以成本競爭優勢，確保利潤目標，提升整體營運效益。

在生產製造方面，持續執行精實計畫，讓生產流程更加順暢與精簡，同時透過提升自動化生產比例、持續改善成本結構以及提升產品品質為主要努力方向；另外，積極發展垂直整合，擴增電鍍製程以強化成本競爭優勢。

在業務推廣方面，持續拓展國際客戶，並積極拓展汽車電子產業、雲端產業、網路通訊產業及節能(節源)產業，以期產品銷售組合及客戶結構更加多元化，維持未來成長動能。

## 研究發展狀況

本公司致力於成為高階精密之連接器以及精密零組件廠商，除持續投入研發及技術資源，並於台灣深耕技術研究與發展，以提升長期競爭能力，滿足客戶全方位的需求。

過去一年以來，全球電子產業在技術發展出現很大的變革，在筆記型電腦、平板電腦、智慧型手機、網路通訊及雲端技術，更是朝向輕薄短小、精密、高速、高頻發展，更要專注在研發技術及精密模具製造能力，才能因應未來趨勢。

因此，本公司依計畫成立精工中心，並已於去年第四季完成基礎廠房建設，預計今年可加速發展電腦、汽車電子、網路通訊市場所需要之關鍵技術及產品，並在生產品質及技術累積上逐步產生效益，獲取更多的成長機會與動能。

未來，隨著各種不同應用市場發展趨勢，宏致電子將一步一步的擴建自己的研發能量，建構完整的技術團隊，以期具備全球競爭能力。

## 經營方針及未來展望

本公司除致力於加強與客戶深厚合作關係外，本公司也一直努力實踐企業所肩負的社會責任，追求股東、員工及社會整體的價值。

本公司每年持續參與社會公益活動，例如：捐贈救護車予偏遠地區及捐贈急救配備予消防局等，並與國立中央大學進行產學合作，提供各項教學資源及資金協助。去年，也是第一次獲證券暨期貨市場發展基金會頒佈「上市櫃公司資訊揭露評鑑」為A級。

展望今年(101年)，我們仍然面對充滿變數及競爭激烈的市場環境，但是，本公司經營團隊將以崇本務實的態度與具有國際觀的視野，站穩既有的競爭優勢，繼續努力以達成今年的營運成長目標。

最後，希望各位股東能秉持以往對本公司愛護與支持，繼續給予經營團隊鼓勵及指教。

敬祝各位 身體健康 萬事如意

董事長 袁万丁



總經理 楊宗霖



會計主管 王雪慧



## 貳、 公司簡介

### 一、 設立日期

民國 85 年 11 月 7 日

### 二、 公司沿革

民國 85 年	<ul style="list-style-type: none"> <li>■ 11 月成立宏致電子股份有限公司，設立實收資本額為新台幣 500 萬元，主要營業項目為電子連接器之設計、開發、製造與銷售業務。</li> </ul>
民國 86 年	<ul style="list-style-type: none"> <li>■ 9 月辦理現金增資 500 萬元，實收資本額增加至 1,000 萬元。</li> </ul>
民國 89 年	<ul style="list-style-type: none"> <li>■ 通過 ISO 9001 國際品質系統認證。</li> </ul>
民國 90 年	<ul style="list-style-type: none"> <li>■ 辦理現金增資 1,950 萬元，實收資本額增加至新台幣 2,950 萬元。</li> <li>■ 成功地開發完成筆記型電腦用之「間距 0.5mm 板對板連接器」。</li> </ul>
民國 91 年	<ul style="list-style-type: none"> <li>■ 辦理現金增資及盈餘轉增資 3,050 萬元，實收資本額增加至新台幣 6,000 萬元。</li> </ul>
民國 92 年	<ul style="list-style-type: none"> <li>■ 辦理現金增資 6,000 萬元，實收資本額增加至新台幣 12,000 萬元。</li> </ul>
民國 93 年	<ul style="list-style-type: none"> <li>■ 9 月辦理盈餘轉增資 1,320 萬元及第一次現金增資 5,145 萬元，另吸收合併「宏城電子股份有限公司」，合併基準日 93 年 11 月 5 日，合併發行新股 2,000 萬元，實收資本額增加至新台幣 20,465 萬元。</li> <li>■ 辦理通過 UL ISO 14001 國際環境品質系統認證。</li> <li>■ 成功地開發完成 Pitch 0.5mm MXM Card 高頻連接器。</li> <li>■ 成功地開發完成手機及消費電子產品用之「間距 0.3mm FPC 連接器」。</li> <li>■ 購入 ACECONN ELECTRONIC CO., LTD.之股權計美金 200 萬元，並經經濟部投審會核准轉投資東莞宏致電子有限公司及昆山宏致電子有限公司。</li> <li>■ 設立 ACES (HONG KONG) ELECTRONIC CO.,LTD.及 WELL PLAN GROUP LIMITED，其主要營業項目係從事連接器買賣業務。</li> <li>■ 12 月辦理第二次現金增資 13,605 萬元，實收資本額增加至新台幣 34,070 萬元。</li> </ul>
民國 94 年	<ul style="list-style-type: none"> <li>■ 設立集團總部，遷廠至桃園中壢工業區。</li> <li>■ 成功地開發完成「精密 Insert Molding」技術。</li> <li>■ 成功地開發完成「間距 0.4mm 板對板連接器」。</li> <li>■ 成功地開發完成筆記型電腦用「Push-Push type Express Card 連接器」。</li> </ul>
民國 95 年	<ul style="list-style-type: none"> <li>■ 2 月購入 ACES PRECISION INDUSTRY PTE LTD.之股權，持股比例為 60%。</li> <li>■ 5 月辦理現金增資 1,230 萬元，實收資本額增加至新台幣 35,300 萬元。</li> </ul>



	<ul style="list-style-type: none"> <li>■ 8月辦理現金增資 3,050 萬元、盈餘轉增資 22,238 萬元及員工紅利轉增資 300 萬元，實收資本額增加至新台幣 60,888 萬元。</li> </ul>
民國 96 年	<ul style="list-style-type: none"> <li>■ 6月盈餘轉增資 9,133 萬元及員工紅利轉增資 500 萬元，實收資本額增加至新台幣 70,521 萬元。</li> <li>■ 11月 26 日核准股票公開發行。</li> <li>■ 12月 28 日櫃買中心核准股票登錄興櫃。</li> </ul>
民國 97 年	<ul style="list-style-type: none"> <li>■ 7月以美金 30 萬元透過 ACECONN 100%轉投資「昆山奇致商貿有限公司」。</li> <li>■ 10月盈餘轉增資 7,052 萬元及員工紅利轉增資 500 萬元，實收資本額增加至新台幣 78,073 萬元。</li> </ul>
民國 98 年	<ul style="list-style-type: none"> <li>■ 3月辦理上市前現金增資 7,880 萬，實收資本額增加至新台幣 85,953 萬元。</li> <li>■ 3月 26 日股票掛牌上市。</li> <li>■ 7月購入 ACES PRECISION INDUSTRY PTE LTD.之股權，持股比例為 100%。</li> <li>■ 9月盈餘轉增資 8,828 萬元，實收資本額增加至新台幣 94,782 萬元。</li> <li>■ 9月由富比士(Forbes Asia)雜誌評選為亞洲 200 家最佳中小企業。</li> </ul>
民國 99 年	<ul style="list-style-type: none"> <li>■ 3月員工認股權憑證轉換 379 萬元，實收資本額增加至新台幣 95,161 萬元。</li> <li>■ 7月成立重慶宏高電子有限公司。</li> <li>■ 8月發行國內第一次無擔保轉換公司債，募集新台幣 8 億元。</li> <li>■ 8月員工認股權憑證轉換 20 萬元，實收資本額增加至新台幣 95,181 萬元。</li> <li>■ 9月盈餘轉增資 28,435 萬元，實收資本額增加至新台幣 123,616 萬元。</li> <li>■ 9月由富比士(Forbes Asia)再次評選為亞洲 200 家最佳中小企業。</li> </ul>
民國 100 年	<ul style="list-style-type: none"> <li>■ 4月員工認股權憑證轉換 409 萬元，實收資本額增加至新台幣 124,025 萬元。</li> <li>■ 6月獲證基會評定「第八屆上市櫃公司資訊揭露評鑑」為 A 級。</li> </ul>
民國 101 年	<ul style="list-style-type: none"> <li>■ 1月宏致電子精工中心落成。</li> <li>■ 3月員工認股權憑證轉換 323 萬元，實收資本額增加至新台幣 124,348 萬元。</li> </ul>



## 參、 公司治理報告

### 一、組織系統

#### (一)組織結構

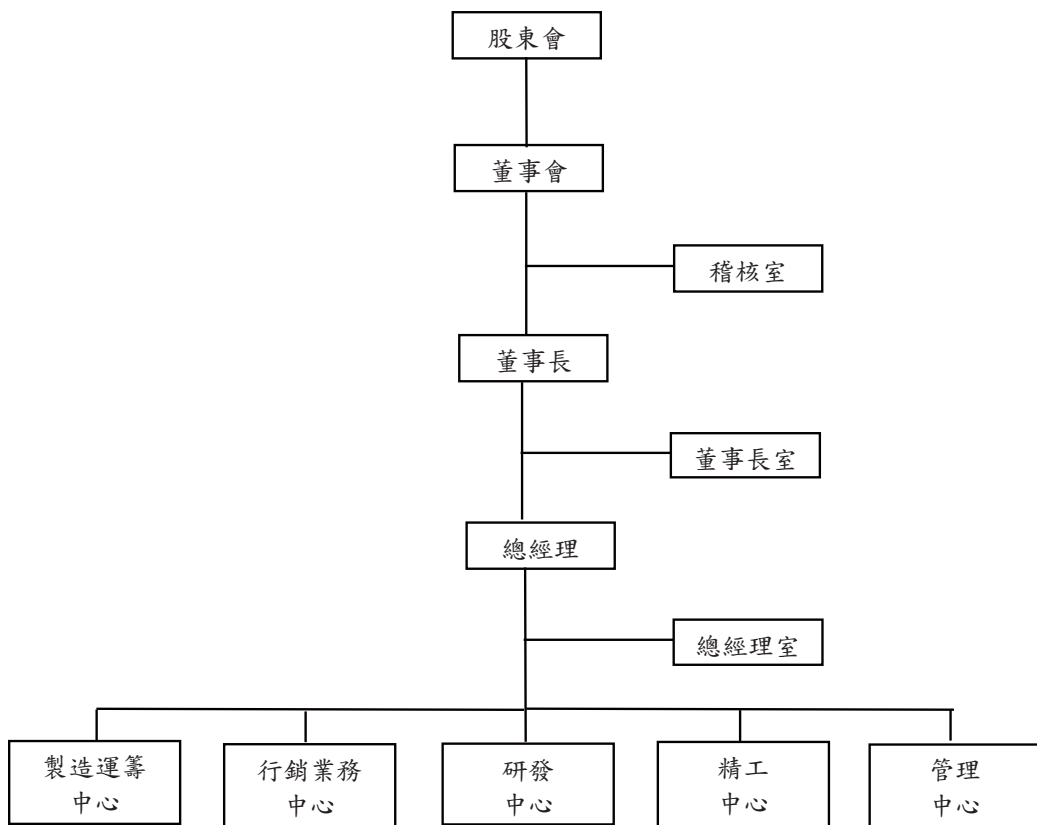

(二) 主要部門所營業務

部門名稱	主要功能職掌
董事長室	1.經營策略分析及擬定。 2.統籌公司的股務業務、董事會及股東會召開事宜。
稽核室	1.內部控制制度之建立、修訂及執行內控稽核作業。 2.公司營運績效之檢核。
總經理室	營運策略專案分析與研究。
行銷業務中心	1.蒐集市場資訊，提供予研發部及相關部門。 2.客戶新產品需求開發之安排。 3.負責銷售推廣、顧客價值之開發，產品接單等內、外銷業務之事宜。
製造運籌中心	1.統籌公司物料供應、生產、倉儲、採購及船務等事宜。 2.統籌製造管理、組裝生產及組裝生技等事宜。
研發中心	1.統籌研發方向、產品開發、製造技術開發、銷售技術支援及協助解決客戶技術問題及新產品材料之開發。 2.統籌生產設備開發及設計事宜。
精工中心	1.模具效能提昇及模具技術精進專案執行。 2.統籌模具設計、開發、製造及管理事宜。 3.模具廠內製造排程及跟催交期。 4.籌備模具五金材料消耗品之請購及庫存管理。 5.瞭解並掌握客戶品質需求，執行產品驗證，確保產品品質。 6.統籌注塑、沖壓及組裝等生產製造事宜。
管理中心	1.統籌公司的財務、會計、稅務及經營分析等事宜。 2.統籌公司的行政管理、總務、庶務性採購及人力資源等事宜。 3.公司資訊系統之規劃、執行及維護及軟、硬體設備之更新及維護。

## 二、董事、監察人、總經理、副總經理、各部門及分支機構主管資料

### (一) 董事、監察人

#### 1. 董事及監察人資料

職稱	姓名	選任日期	任期	初次選任日期	選任時持有股份		現在持有股數		配偶、未成年子女現在持有股份		利用他人名義持有股份		主要經(學)歷	目前兼任本公司及其他公司之職務	其配偶或二親等以內關係之其他主管、董事或監察人		
					股數	持股比例	股數	持股比例	股數	持股比例	股數	持股比例			職稱	姓名	關係
董事長	袁方丁	99.06.08	三年	87.05.26	5,849,023	6.15%	6,256,380	5.03%	6,264,375	5.04%	0	0	中央大學高階主管 管企管碩士 美商台灣 MOLEX 總經理	東宏致電子有限公司董事長 昆山宏致電子有限公司董事長 昆山奇致商貿有限公司董事長 ACES (Hong Kong) Electronic Co., Ltd 法人 董事代表人 Well Plan Group Limited 法人董事代表人 Access Precision Industry Pte Ltd 法人董事代表人 威誠國際投資(股)公司董事長 重慶宏高電子有限公司董事長 威紀投資有限公司負責人	無	無	無
中華開發創業投資(股)公司		99.06.08	三年	95.06.23	2,325,651	2.44%	2,850,421	2.29%	0	0	0	0	美國堪薩斯州立大學企管碩士 中華開發工業銀行直接投資部副總經理	中華開發工業科技顧問(股)公司董事 威實電信(股)公司監察人 同欣電子工業(股)公司董事 CDIB Capital Investment I Limited 董事 CDIB Capital Investment II Limited 董事 CDIB Capital Investment III Limited 董事 CDIB Global Markets I Limited 董事 CDIB Global Markets II Limited 董事 CDIB Global Markets III Limited 董事 CDIB Venture Capital(Hong Kong) Corporation Limited 董事 中亞創業投資(股)公司董事 中華開發股權投資管理有限公司董事 中華開發創業投資(股)公司董事 中歐創業投資(股)公司監察人 能元科技(股)公司董事	無	無	無
董事	中華開發創業投資(股)公司 代表人： 楊鍾輝	99.06.08	三年	95.06.23	0	0	0	0	0	0	0	0			無	無	無

101 年 4 月 8 日

職稱	姓名	選任日期	任期	初次選任日期	選任時持有股份		現在持有股數		配偶、未成年子女現在持有股份		利用他人名義持有股份		主要經(學)歷	目前兼任本公司及其他公司之職務	其配偶或二親等以內關係之其他主管、董事或監察人之職稱		姓名	關係
					股數	持股比例	股數	持股比例	股數	持股比例	股數	持股比例			股數	持股比例		
董事	程嘉靖	99.06.08	三年	99.06.08	0	0%	0	0%	0	0%	0	0%	台灣科技大學工學士 嘉裕(股)公司總經理	台元創投(股)公司總經理 ACEs (Hong Kong) Electronic Co., Ltd 法人 董事代表人 Well Plan Group Limited 法人董事代表人 Aecon Electronic Co., Ltd 法人董事代表人				
董事	黃文成	99.06.08	三年	96.09.18	0	0%	0	0%	0	0%	0	0%	國立成功大學機械工程系 國立政治大學企業管理研究所碩士 中華汽車工業(股)公司總經理	德律科技(股)公司董事 勤誠興業(股)公司獨立董事 崇友實業(股)公司董事 和勤精機(股)公司法人董事代表人 日揚科技(股)公司董事 飛虹高科(股)公司獨立董事 昂遊網(股)公司監察人 威誠國際投資(股)公司法人董事代表人 意藍資訊(股)公司董事長 和勤精機(股)公司董事				
董事	威誠投資有限公司	99.06.08	三年	99.06.08	3,995,992	4.20%	5,189,764	4.17%	0	0%	0	0%						

職稱	姓名	選任日期	任期	初次選任日期	選任時持有股份		現在持有股數	配偶、未成年子女現在持有股份		利用他人名義持有股份		主要經(學)歷	目前兼任本公司及其他公司之職務	其配偶或二親等以內關係之其他主管、董事或監察人	
					股數	持股比例		股數	持股比例	股數	持股比例			股數	持股比例
威投投資有限公司 代表人： 盧曉華		99.06.08	三年	99.06.08	91,972	0.10%	28,419	1,352	0.00%	0		台灣科技大學機械系 美商台灣 MOLEY 經理 宏致電子(股)公司總經理	東宏致電子有限公司董事 昆山宏致電子有限公司董事 昆山寺政商貿有限公司監事 重慶宏高電子有限公司董事	無	無
獨立董事	李宗培	99.06.08	三年	97.06.06	9,100	0.01%	0	0	0	0		政治大學經濟研究所博士 合作康商業銀行(股)公司董事	台灣土地銀行(股)公司獨立董事 聯德國際開發股份有限公司獨立董事 鑫發泰米科技(股)公司監察人 輔仁大學金融所暨國際貿易與金融學系副教授	無	無
獨立董事	謝漢萍	99.06.08	註1	99.06.08	0	0	註1	註1	註1	註1	註1	美國卡內基-美倫大學電機及電腦工程系博士 台灣大學物理系學士	國立交通大學副校長	無	無
監察人	袁嗣洋	99.06.08	三年	96.09.18	1,062,047	1.12%	1,379,325	10,169	0.01%	0		東吳大學經濟系 中華民國外貿協會駐巴西辦事處主任	科研投資(股)公司監察人 威誠國際投資(股)公司法人監察人代表人	無	無
監察人	蔡淑娟	99.06.08	三年	96.09.18	0	0	0	0	0	0		台灣大學法律系 益思科技法律事務所律師	益思科技法律事務所律師	無	無
監察人	魏毓林	99.06.08	三年	97.06.06	0	0	0	0	0	0		法國巴黎大學經濟學博士 英國倫敦大學管理碩士 臺灣土地銀行董事長 行政院秘書長 台灣大學國際企業研究所所長	國票金融控股(股)公司法人董事長代表人 啟鼎創業投資(股)公司董事長 信和電子(股)公司獨立董事 台灣塑膠工業(股)公司獨立董事 奇美電子(股)公司獨立董事 無敵科技(股)公司獨立董事 仁寶電腦工業(股)公司董事	無	無

註1：獨立董事謝漢萍於民國100年6月30日辭任。

註2：本表所列持股不含保留運用法定權信託股數。

## 2.法人股東之主要股東

### (1)法人股東之主要股東

法人股東名稱	法人股東之主要股東(持股比例)
中華開發創業投資(股)公司	中華開發工業銀行(股)公司(100%)
威紀投資有限公司	袁万丁(71.67%)、徐昌翡(28.33%)

### (2)法人股東之主要股東為法人者其主要股東

法人名稱	法人之主要股東
中華開發工業銀行(股)公司	中華開發金融控股(股)公司(100%)

### 3.董事及監察人所具專業知識及獨立性之情形

姓名	條件	是否具有五年以上工作經驗 及下列專業資格			符合獨立性情形 (註)										兼任 其他 公開發行 公司 獨立 董事 家數
		商務、法務、 財務、會計或 公司業務所 須相關科系 之公私立大 專院校講師 以上	法官、檢察官、 律師、會計師或 其他與公司業 務所需之國家 考試及格領有 證書之專門職 業及技術人員	商務、法 務、財 務、會計 或公司業 務所須之 工作經驗	1	2	3	4	5	6	7	8	9	10	
袁万丁			✓								✓	✓	✓	✓	無
李宗培	✓		✓	✓	✓	✓	✓	✓	✓	✓	✓	✓	✓	✓	2
楊鎧蟬			✓	✓		✓	✓				✓	✓	✓		無
程嘉靖			✓	✓		✓	✓	✓			✓	✓	✓	✓	無
黃文成			✓	✓		✓	✓	✓	✓	✓	✓	✓	✓	✓	2
盧聰華			✓			✓	✓	✓	✓	✓	✓	✓	✓		無
魏啟林	✓		✓	✓		✓	✓	✓	✓	✓	✓	✓	✓	✓	4
蔡淑娟			✓	✓		✓	✓	✓	✓	✓	✓	✓	✓	✓	無
袁嗣洋			✓	✓			✓			✓	✓	✓	✓	✓	無

註：各董事、監察人於選任前二年及任職期間符合下述各條件者，請於各條件代號下方空格中打“✓”。

- (1) 非為公司或其關係企業之受僱人。
- (2) 非公司或其關係企業之董事、監察人(但如為公司或其母公司、公司直接及間接持有表決權之股份超過百分之五十之子公司之獨立董事者，不在此限)。
- (3) 非本人及其配偶、未成年子女或以他人名義持有公司已發行股份總額百分之一以上或持股前十名之自然人股東。
- (4) 非前三款所列人員之配偶、二親等以內親屬或五親等以內直系血親親屬。
- (5) 非直接持有公司已發行股份總額百分之五以上法人股東之董事、監察人或受僱人，或持股前五名法人股東之董事、監察人或受僱人。
- (6) 非與公司有財務或業務往來之特定公司或機構之董事(理事)、監察人(監事)、經理人或持股百分之五以上股東。
- (7) 非為公司或關係企業提供商務、法務、財務、會計等服務或諮詢之專業人士、獨資、合夥、公司或機構之企業主、合夥人、董事(理事)、監察人(監事)、經理人及其配偶。
- (8) 未與其他董事間具有配偶或二親等以內之親屬關係。
- (9) 未有公司法第 30 條各款情事之一。
- (10) 未有公司法第 27 條規定以政府、法人或其代表人當選。



## (二) 總經理、副總經理、協理、各部門及分支機構主管資料

101 年 4 月 8 日

職稱	姓名	就任日期(註)	持有股份		配偶、未成年子女持有股份		利用他人名義持有股份		主要親(學歷)	目前兼任其他公司之職務	其配偶或二親等以內關係之經理人	
			股數	持股比例	股數	持股比例	股數	持股比例			職稱	姓名
總經理	楊宗霖	96/05/18	96,182	0.08%	14,722	0.01%	0	0	台灣大學應力研究所 好耕科技公司處長	Accs Precision Industry Pte. Ltd. 法人董事代表人暨總經理 昆山奇致商貿有限公司總經理	無	無
副總經理	張中亮	96/05/18	84,902	0.07%	15,462	0.01%	0	0	中央大學高階主管企管碩士 浙江榮聯(雅馬哈磁磚)公司副總經理 東莞宏致電子有限公司總經理	重慶宏高電子有限公司總經理 昆山奇致商貿有限公司董事	無	無
副總經理	林盛運	96/05/18	87,834	0.07%	0	0	0	0	台灣科技大學機械系 禾昌公司研發工程師副總 昆山宏致電子有限公司總經理	東莞宏致電子有限公司總經理	無	無
副總經理	黃仁短	98/02/26	7,987	0.01%	0	0	0	0	大同大學機械研究所博士 中國砂輪企業(股)公司光電事業部總經理	無	無	無
副總經理	呂怡興	99/04/01	0	0	0	0	0	0	中央大學化學工程系 仁寶電腦(中國)有限公司行政處處長 台灣飛利浦中壘廠資深系統程序經理	重慶宏高電子有限公司監事	無	無
特別助理	盧鵬華	94/01/01	28,419	0.02%	1,352	0.00%	0	0	台灣科技大學機械系 美商台灣 MOLEX 經理 宏致電子(股)公司總經理	東莞宏致電子有限公司董事 昆山宏致電子有限公司董事 重慶宏高電子有限公司董事 宏致電子(股)公司法人董事代表人	無	無
特別助理	陳漢雄	101/2/3	0	0	0	0	0	0	中央大學高階經營管理碩士 頤昌精工業(股)公司業務技術副總經理 龍生工業(股)公司業務技術副總經理	無	無	無
特別助理	袁和美	90/02/26	184,281	0.15%	1,335,550	1.07%	0	0	國立空中專科學校肄業 泓資資訊(股)公司財務經理 宏致電子(股)公司財務長	科研投資(股)公司董事	無	無
處長	王雪慧	98/02/01	27,922	0.02%	0	0	0	0	交通大學管理學碩士 合邦電子(股)公司財務處處長 遠雄悅來大飯店財務室經理	無	無	無

註：內部人任命日期或申報就任日期。

(三)最近年度支付董事、監察人、總經理及副總經理之酬金  
1、董事(含獨立董事)之酬金

100年12月31日/單位：新台幣千元

職稱	姓名	董事酬金				兼任員工領取相關酬金				A、B、C、D、E、F及G等七項總額占稅後純益之比例		有無領取來自子公司以外轉投資事業酬金					
		報酬(A)		盈餘分配之酬勞(C)(註1)		業務執行費用(D)		盈餘分配員工紅利(G)(註1)		員工認股權憑證得認購股數(單位：股)(H)							
		本公司	合併報表內所有公司	本公司	合併報表內所有公司	本公司	合併報表內所有公司	本公司	合併報表內所有公司	本公司	合併報表內所有公司						
董事長	張方丁																
董事	中華開發創業投資(股)公司 代表人： 楊錦輝																
董事	羅嘉靖	4,692	4,692	0	17,836	1,464	1,464	1,636	83	700	0	12,000	12,000	3.87%	3.87%	無	
董事	羅文成																
董事	威紀投資有限公司 威紀投資代表人：盧鵬華																
獨立董事	李宗培																
獨立董事	謝榮祥(註3)																

註1：本公司於101年3月20日董事會通過擬議分配100年度董監酬勞總計20,776千元及員工紅利總計41,551千元，截至年報刊印日止，本次董監酬勞分配總額及員工紅利總額尚未經股東會決議通過，此後暫依擬議配發數。

註2：本公司對董事無任何實際給付退職退休金或屬退職退休金費用化之提撥數。

註3：100年6月30日辭任。

## 酬金級距表

給付本公司各個董事酬金級距	董 事 姓 名					
	前四項酬金總額(A+B+C+D)		前七項酬金總額(A+B+C+D+E+F+G)			
	本公司	合併報表內所有公司	本公司	合併報表內所有公司	本公司	合併報表內所有公司
低於2,000,000元	中華開發創業投資(股)公司 威紀投資有限公司 程嘉靖、楊鎰輝、黃文成、 李宗培、謝漢萍、盧聰華	中華開發創業投資(股)公司 威紀投資有限公司 程嘉靖、黃文成、 楊鎰輝、盧聰華	中華開發創業投資(股)公司 威紀投資有限公司 程嘉靖、楊鎰輝、黃文成、 李宗培、謝漢萍	中華開發創業投資(股)公司 威紀投資有限公司 程嘉靖、楊鎰輝、黃文成、 李宗培、謝漢萍	中華開發創業投資(股)公司 威紀投資有限公司 程嘉靖、楊鎰輝、黃文成、 李宗培、謝漢萍	中華開發創業投資(股)公司 威紀投資有限公司 程嘉靖、楊鎰輝、黃文成、 李宗培、謝漢萍
2,000,000元(含)~5,000,000元(不含)	無	無	無	盧聰華	無	盧聰華
5,000,000元(含)~10,000,000元(不含)	無	無	無	無	無	無
10,000,000元(含)~15,000,000元(不含)	無	無	無	無	無	無
15,000,000元(含)~30,000,000元(不含)	袁万丁	袁万丁	袁万丁	袁万丁	袁万丁	袁万丁
30,000,000元(含)~50,000,000元(不含)	無	無	無	無	無	無
50,000,000元(含)~100,000,000元(不含)	無	無	無	無	無	無
100,000,000元以上	無	無	無	無	無	無
總計	9	9	9	9	9	9

## 2、監察人之酬金

100年12月31日/單位：新台幣千元

職稱	姓名	監察人酬金						A、B及C等三項總額占稅後純益之比例		有無領取來自子公司以外轉投資事業酬金
		報酬(A)		盈餘分配之酬勞(B)		業務執行費用(C)		本公司	合併報表內所有公司	
		本公司	合併報表內所有公司	本公司	合併報表內所有公司	本公司	合併報表內所有公司			
監察人	蔡淑娟									
監察人	袁嗣洋	0	0	2,940	2,940	24	24	0.43%	0.43%	無
監察人	魏啟林									

註1：本公司於101年3月20日董事會通過擬議分配100年度董監酬勞總計20,776千元，截至年報刊印日止，本次董監酬勞分配總額尚未經股東會決議通過，此係暫估擬議配發數。

註2：本公司對監察人無任何實際給付退職退休金或屬退職退休金費用化之提撥數。

### 酬金級距表

給付本公司各個監察人酬金級距	監察人姓名	
	前三項酬金總額(A+B+C)	
	本公司	合併報表內所有公司
低於2,000,000元	蔡淑娟、袁嗣洋、魏啟林	蔡淑娟、袁嗣洋、魏啟林
2,000,000元(含)~5,000,000元(不含)	無	無
5,000,000元(含)~10,000,000元(不含)	無	無
10,000,000元(含)~15,000,000元(不含)	無	無
15,000,000元(含)~30,000,000元(不含)	無	無
30,000,000元(含)~50,000,000元(不含)	無	無
50,000,000元(含)~100,000,000元(不含)	無	無
100,000,000元以上	無	無
總計	3	3

### 3、總經理及副總經理之酬金

100年12月31日/單位：新台幣千元

職稱	姓名	薪資(A)		退職退休金(B) (註2)		獎金及特支費等等(C)		盈餘分配之員工紅利金額(D) (註1)				A、B、C及D等四項總額占稅後純益之比例(%)		取得員工認股權憑證數額 (單位：股)		有無領取來自子公司以外轉投資事業酬金	
		本公司	合併報表內所有公司	本公司	合併報表內所有公司	本公司	合併報表內所有公司	現金紅利金額	股票紅利金額	現金紅利金額	股票紅利金額	本公司	合併報表內所有公司	本公司	合併報表內所有公司		
總經理	楊宗霖																
副總經理	張中亮																
副總經理	林盈運	9,727	9,727	524	524	3,619	4,980	6,542	0	6,542	0	2.99%	3.19%	0	0		無
副總經理	黃仁烜																
副總經理	呂怡興																
副總經理	包良(註3)																

註1：本公司於101年3月20日董事會通過擬議分配100年度員工紅利總計41,551千元，截至年報刊印日止，本次員工紅利分配總額尚未經股東會決議通過，且本次員工紅利配發名單尚未決定，此係暫估擬議配發數。

註2：退職退休金係為本公司屬退職退休金費用化之提撥數。

註3：100年3月1日辭職。

### 酬金級距表

給付本公司各個總經理及副總經理酬金級距	總經理及副總經理姓名	
	本公司	合併報表內所有公司
低於2,000,000元	包良	包良
2,000,000元(含)~5,000,000元(不含)	張中亮、林盈運、黃仁烜、呂怡興	張中亮、林盈運、黃仁烜、呂怡興
5,000,000元(含)~10,000,000元(不含)	楊宗霖	楊宗霖
10,000,000元(含)~15,000,000元(不含)	無	無
15,000,000元(含)~30,000,000元(不含)	無	無
30,000,000元(含)~50,000,000元(不含)	無	無
50,000,000元(含)~100,000,000元(不含)	無	無
100,000,000元以上	無	無
總計	6	6

#### 4、配發員工紅利之經理人姓名及配發情形

100年12月31日/單位：新台幣千元

	職稱	姓名	股票紅利金額	現金紅利金額	總計	總額占稅後純益之比例(%)
經 理 人	總經理	楊宗霖	0	6,938	6,938	1.02%
	副總經理	張中亮				
	副總經理	林盈蓮				
	副總經理	黃仁烜				
	副總經理	呂怡興				
	特別助理	盧聰華				
	特別助理	袁和美				
	處長	王雪慧				

註：本公司於101年3月20日董事會通過擬議分配100年度員工紅利總計41,551千元，截至年報刊印日止，本次員工紅利分配總額尚未經股東會決議通過，且本次員工紅利配發名單尚未決定，此係暫估擬議配發數。

(四)分別比較說明本公司及合併報表所有公司於最近二年度支付本公司董事、監察人、總經理及副總經理酬金總額占稅後純益比例之分析並說明給付酬金之政策、標準與組合、訂定酬金之程序、與經營績效及未來風險之關聯性

(1)酬金總額占稅後純益之比例

職稱	酬金佔稅後純益比例			
	99年度		100年度	
	本公司	合併報表內所有公司	本公司	合併報表內所有公司
董事	4.25%	4.25%	3.87%	3.87%
監察人	0.34%	0.34%	0.43%	0.43%
總經理及副總經理	4.03%	4.27%	2.99%	3.19%

註：100年度分配酬金係為擬議數。

(2)本公司給付酬金之政策

本公司董監之酬金主要有車馬費及董監酬勞等，車馬費依據一般水準給付，董監酬勞依公司章程而定，依據規定提報於董事會並經股東會會議決議之。

本公司總經理及副總經理之酬金主要有薪資、獎金、特支費、員工紅利及員工認股權憑證，係依所擔任之職位及對本公司之貢獻度，並參酌同業水準訂定之。

### 三、公司治理運作情形

#### (一)董事會運作情形

最近年度(100 年度)董事會開會 5 (A)次，董事出席情形如下：

職 稱	姓 名	實際出席 次數(B)	委託出 席次數	實際出席率 (%)【B/A】	備註
董事長	袁万丁	5	0	100%	
獨立董事	李宗培	5	0	100%	
獨立董事	謝漢萍	2	0	100%	100/6/30 辭任，在職期間董事會開會次數為 2 次。
董 事	中華開發創業投資(股)公司 代表人：楊鎧蟬	4	0	80%	
董 事	程嘉靖	5	0	100%	
董 事	黃文成	4	1	80%	
董 事	威紀投資有限公司 代表人：盧聰華	5	0	100%	
<p>其他應記載事項：</p> <p>一、證交法第 14 條之 3 所列事項暨其他經獨立董事反對或保留意見且有紀錄或書面聲明之董事會議決事項，應敘明董事會日期、期別、議案內容、所有獨立董事意見及公司對獨立董事意見之處理：無。</p> <p>二、董事對利害關係議案迴避之執行情形，應敘明董事姓名、議案內容、應利益迴避原因以及參與表決情形：無。</p> <p>三、當年度及最近年度加強董事會職能之目標（例如設立審計委員會、提昇資訊透明度等）與執行情形評估：</p> <p>本公司雖無設立審計委員會，本公司於召開董事會時，均通知各部門高階主管出席，財務及業務主管並就近期公司營運狀況對董事進行報告，故透過前述會議報告運作，董事因而加強對公司財務業務運作之了解，並適時提供改善方案及建議。</p>					



(二)審計委員會運作情形或監察人參與董事會運作情形：

本公司並未設置審計委員會，茲就監察人參與董事會運作情形列示如下：

最近(100)年度董事會開會 5 次 (A)，監察人列席情形如下：

職稱	姓名	實際列席次數(B)	實際列席率(%)B/A】(註)	備註
監察人	袁嗣洋	5	100%	
監察人	蔡淑娟	5	100%	
監察人	魏啟林	2	40%	

其他應記載事項：

一、監察人之組成及職責：

(一)監察人與公司員工及股東之溝通情形(例如溝通管道、方式等)。

本公司於股東會召開時均通知監察人列席，故股東得於股東會時就相關意見與監察人進行溝通，另本公司已設置專責發言人作為對外溝通之管道，故員工及股東如需對監察人進行溝通，可透過發言人轉知監察人。

(二)監察人與內部稽核主管及會計師之溝通情形(例如就公司財務、業務狀況進行溝通之事項、方式及結果等)。

為讓公司監察人能即時了解公司運作風險及改善情形，本公司已建立符合「公開發行公司建立內部控制制度處理準則」規範之內部控制制度及相關管理辦法，為合理確保內控制度之有效執行，本公司並設置直接隸屬於董事會之稽核單位，該單位並依主管機關規定訂定稽核計畫，於稽核作業完成後並列席董事會報告，並將稽核結果及改善情形發送各監察人及獨立董事，故本公司監察人均能即時了解公司運作風險及改善情形；本公司於董事會召開時，除通知監察人外，並視需要請會計師列席參與，故監察人與會計師除平常視實際需要進行意見溝通外，並能透過董事會之議題討論進行意見交換。

二、監察人列席董事會如有陳述意見，應敘明董事會日期、期別、議案內容、董事會決議結果以及公司對監察人陳述意見之處理：

日期	期別	議案內容	董事會決議結果	公司對監察人陳述意見之處理
100/4/28	100年第二次董事會	修正「取得或處分資產處理程序」部份條文案。 (監察人意見:作文字修正之建議。)	就監察人所建議修正之文字，無異議通過。	採用監察人意見

(三)公司治理運作情形及其與上市上櫃公司治理實務守則差異情形及原因

項目	運作情形	與上市上櫃公司治理實務守則差異情形及原因
<p>一、公司股權結構及股東權益</p> <p>(一)公司處理股東建議或糾紛等問題之方式</p> <p>(二)公司掌握實際控制公司之主要股東及主要股東之最終控制者名單之情形</p> <p>(三)公司建立與關係企業風險控管機制及防火牆之方式</p>	<p>(一)本公司設有專人及電子郵件信箱，處理股東建議或糾紛等問題。</p> <p>(二)已設置專人管理相關資訊，能隨時掌握實際控制公司之主要股東及主要股東之最終控制名單。</p> <p>(三)本公司已訂定「集團組織運作管理程序」、「對子公司之監督與管理作業程序」及「關係人交易管理作業程序」，與關係企業經營、業務及財務往來皆有明確規範，已達風險控管機制。</p>	<p>符合上市上櫃公司治理實務守則。</p>
<p>二、董事會之組成及職責</p> <p>(一)公司設置獨立董事之情形</p> <p>(二)定期評估簽證會計師獨立性之情形</p>	<p>(一)本公司設有二席獨立董事，其中一席因接任公立大學行政職，依規定不得在外兼職，故於100/6/30辭任獨立董事職務；將於101年股東常會時補選一席獨立董事。</p> <p>(二)本公司選擇信用卓著之會計師事務所之會計師簽證，其與本公司無利害關係，嚴守且定期檢視其獨立性。</p>	<p>符合上市上櫃公司治理實務守則。</p>
<p>三、建立與利害關係人溝通管道之情形</p>	<p>本公司設有專人及電子郵件信箱，處理有關公司對外關係及利害關係人事宜。本公司內部對於營運管理都設有專門窗口，對於利害關係人的反應也會妥善處理。</p>	<p>符合上市上櫃公司治理實務守則。</p>
<p>四、資訊公開</p> <p>(一)公司架設網站，揭露財務業務及公司治理資訊之情形</p>	<p>四、資訊公開</p> <p>(一)1.本公司已建立公開資訊之網路申報作業系統，指定專人負責公司資訊蒐集及揭露工作，並建立發言人制度，設有發言人及代理發言人，以提高重大訊息公開之正確性及時效性。</p> <p>2.本公司已架設網站，並建置公司「投資人關係」，將財務業務相關資訊及公司治理資訊之情形，定期揭露供投資人參考。</p>	<p>符合上市上櫃公司治理實務守則。</p>

<p>(二)公司採行其他資訊揭露之方式(如架設英文網站、指定專人負責公司資訊之蒐集及揭露、落實發言人制度、法人說明會過程放置公司網站等)</p>	<p>(二)1.指定專人負責公司資訊之蒐集與揭露:本公司股務單位與財務部負責資訊蒐集及揭露工作,運作順暢。 2.落實發言人制度:本公司指定董事長特助擔任發言人。 3.法人說明會資訊已放置公司網站。</p>	
<p>五、公司設置提名、薪酬或其他各類功能性委員會之運作情形</p>	<p>本公司於100年12月29日由董事會通過設置薪酬委員會,該委員會每年至少開會二次,主要職責為訂定並定期檢討董事、監察人及經理人績效評估與薪資報酬之政策、制度、標準與結構等,並將所提建議提交董事會討論。</p>	<p>符合上市上櫃公司治理實務守則。</p>
<p>六、公司如依據「上市上櫃公司治理實務守則」訂有公司治理實務守則者,請敘明其運作與所訂公司治理實務守則之差異情形: 本公司目前尚未訂定公司治理實務守則,惟已於內部控制制度及各項辦法中包含公司治理精神,且本公司亦隨時翻閱公司治理實務守則,盡力遵守其規定。</p>		
<p>七、其他有助於瞭解公司治理運作情形之重要資訊(如員工權益、僱員關懷、投資者關係、供應商關係、利害關係人之權利、董事及監察人進修之情形、風險管理政策及風險衡量標準之執行情形、客戶政策之執行情形、公司為董事及監察人購買責任保險之情形等):</p>		
<p>(一)員工權益與僱員關懷</p> <p>本公司透過勞資協調會議之召開得以重視員工權益及表達對僱員之關懷;設有員工申訴信箱,由專人負責;職工福利委員會籌辦員工各項有益身心的活動更參與對弱勢團體之捐助;重視員工工作安全及衛生問題,每月定期召開環安檢討會議以持續改善為目標;對於工作表現傑出之同仁於每年透過評選程序授予優良員工之褒揚。以優良員工名義捐贈救護車給社會需求單位,將公益活動與員工激勵結合,等同是他們行駛在臺灣的偏僻地區做公益。這種對員工的激勵方式,讓員工可以充滿「滿足感及幸福感」,讓員工更聰明工作、健康生活。</p> <p>另本公司依據勞動基準法之規定訂定員工退休辦法,組成勞工退休準備金監督委員會,依每月薪資總額2%提撥勞工退休準備金儲存於台灣銀行專戶中,以充作未來支付職工退休準備金之用。自94年7月1日起,本公司依據勞工退休金條例,訂有確定提撥之退休辦法,並就員工選擇適用勞工退休金條例部分,每月按不低於薪資之6%提繳勞工退休金至勞保局員工個人帳戶,員工退休金之支付依員工個人之退休金專戶及累積收益之金額採月退休金或一次退休金方式領取。本公司有關勞資關係之一切規定措施,均依相關法令,實施情形良好,任何有關勞資關係之新增或修訂措施,均經勞資雙方充分協議溝通後方予定案。本公司並不定期派員參加安全衛生講習、進行員工職前教育訓練、管理課程、專業技術、自我啟發等訓練課程,期能提供員工學習型組織及舒適安全之工作環境。</p> <p>(二)投資者關係</p> <p>本公司秉持公平公開原則對待所有股東,每年均依公司法及相關法令之規定召集股東會,且依相關規定通知所有股東出席股東會,鼓勵股東積極參與股東會之董監選舉或修改公司章程等議案,並將取得處分資產等重大財務業務行為提報股東會,本公司亦給予股東充分發問或提案之機會,以達制衡之效並依法訂定股東會</p>		

議事規則，妥善保存股東會議事錄及於公開資訊觀測站上充分揭露相關資料。另本公司為確保股東對公司重大事項享有充分知悉、參與及決定等權利，設有發言人及代理發言人之職務，及專人處理股東建議、疑義及糾紛事項。

本公司自公開發行以來，本著資訊公開原則，依公開發行公司應公告或申報事項一覽表及臺灣證券交易所股份有限公司對上市公司重大訊息之查證暨公開處理程序有關資訊揭露之規定辦理資訊公開事宜，並建立公開資訊之網路申報作業，設有專人負責公司資訊之蒐集及揭露工作，經相關權責主管審核確認後，辦理相關資訊公告申報事宜，及時提供各項可能影響投資人決策之資訊。

### (三) 尊重利害關係人權益

本公司依法令規定誠實公開公司資訊，以保障投資人之基本權益，在與往來銀行、員工、消費者及供應商等，均保持暢通之溝通管道，並尊重及維護其應有合法權益，並設有發言人及代理發言人以回答投資人問題，以期提供投資人及利害關係人高透明的財務業務資訊。另本公司訂有「集團組織運作管理程序」、「對子公司之監督與管理作業程序」及「關係人交易管理作業程序」，與關係企業間之交易均據以執行；另有關董事之競業禁止限制亦已於股東會說明。

### (四) 董事及監察人進修情形

職稱	姓名	就任日期	進修日期		主辦單位	課程名稱	進修時數	註一
			起	迄				
董事長	袁万丁	87/5/26	97/8/28	97/8/28	社團法人中華公司治理協會	證券法規及公司治理	3	是
			98/12/17	98/12/17	臺灣證券交易所股份有限公司	內線交易法規與實務	1	是
			99/10/28	99/10/28	臺灣證券交易所股份有限公司	內線交易法規與實務	1	是
獨立董事	李宗培	97/6/6	97/8/28	97/8/28	社團法人中華公司治理協會	證券法規及公司治理	3	是
			98/7/8	98/7/8	社團法人中華公司治理協會	證券法規及公司治理	3	是
			98/7/24	98/7/24	臺灣證券交易所股份有限公司	上市公司內部人股權交易法律遵循宣導說明會	2	是
			99/7/9	99/7/9	財團法人中華民國證券暨期貨市場發展基金會	董事與監察人(含獨立)實務進階研討會—金融監理與犯罪預防	3	是
			99/10/28	99/10/28	臺灣證券交易所股份有限公司	內線交易法規與實務	1	是
			100/11/24	100/11/24	行政院金融監督管理委員會	第七屆台北公司治理論壇	3	是
			100/12/20	100/12/20	財團法人中華民國證券暨期貨市場發展基金會	董事與監察人(含)獨立實務進階研討會(個人資料保護法)	3	是

職稱	姓名	就任日期	進修日期		主辦單位	課程名稱	進修時數	註一
			起	迄				
法人董事 代表人	楊鐘蟬	95/6/23	97/8/28	97/8/28	社團法人中華公司治理協會	證券法規及公司治理	3	是
			99/7/21	99/7/21	臺灣證券交易所股份有限公司	99年度上市公司負責人座談會--公司治理	3	是
			99/10/28	99/10/28	臺灣證券交易所股份有限公司	內線交易法規與實務	1	是
董事	程嘉靖	96/9/26	97/8/28	97/8/28	社團法人中華公司治理協會	證券法規及公司治理	3	是
			98/10/16	98/10/16	財團法人中華民國證券暨期貨市場發展基金會	企業與金融機構在金融海嘯後最新投資商品因應之道	3	是
			99/10/28	99/10/28	臺灣證券交易所股份有限公司	內線交易法規與實務	1	是
			99/12/3	99/12/3	財團法人中華民國證券暨期貨市場發展基金會	從友達等公司LCD面板價格國際卡特爾案談美國反托拉斯法訴訟	3	是
			100/10/20	100/10/20	財團法人中華民國證券暨期貨市場發展基金會	薪資報酬委員會法律依據說明暨實務運作	3	是
董事	黃文成	96/9/26	97/8/28	97/8/28	社團法人中華公司治理協會	證券法規及公司治理	3	是
			98/12/17	98/12/17	臺灣證券交易所股份有限公司	內線交易法規與實務	1	是
			99/10/28	99/10/28	臺灣證券交易所股份有限公司	內線交易法規與實務	1	是
			100/07/11	100/07/11	社團法人中華公司治理協會	薪酬委員會與公司治理	3	是
法人董事 代表人	盧聰華	99/6/8	99/10/28	99/10/28	臺灣證券交易所股份有限公司	內線交易法規與實務	1	是
監察人	魏啟林	97/6/6	97/5/8	97/5/8	社團法人中華公司治理協會	公司治理與內部控制	3	是
			97/8/28	97/8/28	社團法人中華公司治理協會	證券法規及公司治理	3	是
			99/9/24	99/9/24	財團法人中華民國證券暨期貨市場發展基金會	董事與監察人(含獨立)實務進階研討會--董事會之運作	3	是

職稱	姓名	就任日期	進修日期		主辦單位	課程名稱	進修時數	註一
			起	迄				
監察人	蔡淑娟	96/9/26	97/8/28	97/8/28	社團法人中華公司治理協會	證券法規及公司治理	3	是
			98/12/17	98/12/17	臺灣證券交易所股份有限公司	內線交易法規與實務	1	是
			99/10/28	99/10/28	臺灣證券交易所股份有限公司	內線交易法規與實務	1	是
			100/12/22	100/12/22	財團法人中華民國證券暨期貨市場發展基金會	初次上市公司內部人股權交易法律遵循宣導說明會	3	是
監察人	袁嗣洋	96/9/26	97/8/28	97/8/28	社團法人中華公司治理協會	證券法規及公司治理	3	是
			98/6/23	98/6/23	臺灣證券交易所股份有限公司	初次上市公司內部人股權交易法律遵循宣導說明會	3	是
			98/7/1	98/7/1	臺灣證券交易所股份有限公司	上市負責人座談會-投資人關係	2	是
			98/7/24	98/7/24	臺灣證券交易所股份有限公司	上市公司內部人股權交易法律遵循宣導說明會	2	是
			98/12/17	98/12/17	臺灣證券交易所股份有限公司	內線交易法規與實務	1	是
			99/6/3	99/6/3	臺灣證券交易所股份有限公司	上市公司負責人座談會-投資人關係	3	是
			99/6/23	99/6/23	臺灣證券交易所股份有限公司	上市公司負責人座談會	3	是
			99/7/21	99/7/21	臺灣證券交易所股份有限公司	上市公司負責人座談會-公司治理	3	是
			99/7/28	99/7/28	財團法人中華民國證券暨期貨市場發展基金會	上市公司內部人股權交易法律遵循宣導會	3	是
			99/10/28	99/10/28	臺灣證券交易所股份有限公司	內線交易法規與實務	1	是
			100/10/12	100/10/13	財團法人資訊工業策進會	數位學習與數位典藏國際發展趨勢研討會	9	否
			100/11/24	100/11/24	行政院金融監督管理委員會	第七屆台北公司治理論壇	6	是

註一：係指是否符合「上市上櫃公司董事、監察人進修推行要點」所規定之進修時數、進修範圍、進修體系、進修之安排與資訊揭露。

(五)本公司經理人對公司治理相關進修情形：

職稱	姓名	進修日期		主辦單位	課程名稱	進修時數
		起	迄			
會計主管	王雪慧	100/6/21	100/6/21	財團法人中華民國會計研究發展基金會	國際會計準則解析2011-第六單元：首次採用國際會計準則	3
		100/8/19	100/8/19	財團法人中華民國會計研究發展基金會	採用國際會計準則(IFRS)下之財務報表分析實務與因應對策	3
		100/8/19	100/8/19	財團法人中華民國會計研究發展基金會	檢調單位查緝「財報不實」案例解析及相關法律責任探討	3
		100/8/30	100/8/30	財團法人中華民國會計研究發展基金會	「我國採用國際會計準則(IFRS)政策下我國租稅法令修訂議題及方向探討	3
稽核主管	曾淑華	100/5/24	100/5/24	內部稽核協會	研發循環稽核實務	6
		100/7/22	100/7/22	內部稽核協會	薪工循環稽核實務	6

八、如有公司治理自評報告或委託其他專業機構之公司治理評鑑報告者，應敘明其自評(或委外評鑑)結果、主要缺失(或建議)事項及改善情形：無。

(四)公司如有設置薪酬委員會者，應揭露其組成、職責及運作情形：

- 1、組成：本公司於100年12月29日由董事會通過設置薪酬委員會，其成員由董事會委任之，委員計3人，至少應有獨立董事一人，並由全體成員推舉獨立董事一人，擔任召集人及會議主席。
- 2、職責：主要職責如下，並將所提建議提交董事會討論。
  - (1)訂定並定期檢討董事、監察人及經理人績效評估與薪資報酬之政策、制度、標準與結構。
  - (2)定期評估並訂定董事、監察人及經理人之薪資報酬。
- 3、運作情形：

本屆委員任期：100年12月29日至102年06月07日，截至101年4月20日，已開會1次，開會時間為101年2月23日，委員出席情形如下：

職稱	身份別	姓名	實際出席次數	實際出席率%	備註
召集人	獨立董事	李宗培	1	100%	-
委員	其他	朱明進	1	100%	-
委員	其他	廖達禮	1	100%	-



(五)履行社會責任情形：公司對環保、社區參與、社會貢獻、社會服務、社會公益、消費者權益、人權、安全衛生與其他社會責任活動所採行之制度與措施及履行情形。

### 履行社會責任情形

項目	運作情形	與上市上櫃公司企業社會責任實務守則差異情形及原因
<p>一、落實推動公司治理</p> <p>(一)公司訂定企業社會責任政策或制度，以及檢討實施成效之情形。</p> <p>(二)公司設置推動企業社會責任專(兼)職單位之運作情形。</p> <p>(三)公司定期舉辦董事、監察人與員工之企業倫理教育訓練及宣導事項，並將其與員工績效考核系統結合，設立明確有效之獎勵及懲戒制度之情形。</p>	<p>運作情形</p> <p>(一)本公司尚未訂定社會責任政策或制度，但日常營運活動已落實社會責任之執行，包括推動公司治理、嚴守法律規範、提供員工良好工作環境及合理報酬與福利、積極執行環保節能工作，並積極透過各種方式，協助弱勢團體，參與社會公益活動，履行社會責任。</p> <p>(二)本公司社會責任推動由管理中心兼辦，執行相關公司治理規範、人事制度規劃、參與社會公益、制訂公司環保節能措施，落實執行政府相關節能減碳計畫。</p> <p>(三)本公司透過內部教育訓練對員工宣導工作規則及內部管理程序，定期召開營運管理會議、跨部門溝通會議及例行性部門會議，即時有效的處理問題並傳遞內部訊息；每月定期召開環安會議，檢討工作環境之安全及衛生改善事宜及節能減碳措施；並透過職工福利委員會的活動鼓勵員工參與社會公益；同時採用雙元績效考核制度，一年二次進行績效評核，除對員工之工作績效進行評估外，亦針對員工行為及品德有明確的績效考核及獎懲制度，對表現優良員工給予合適績效獎勵。</p>	<p>與上市上櫃公司企業社會責任實務守則差異情形及原因</p> <p>尚未訂定相關制度，未來將視公司營運狀況及規模制訂。惟本公司仍有盡力落實社會責任等相關事務。</p>

項目	運作情形	與上市上櫃公司企業社會責任實務守則差異情形及原因
<p>二、發展永續環境</p> <p>(一) 公司致力於提升各項資源之利用效率，並使用對環境負荷衝擊低之再生物料之情形。</p> <p>(二) 公司依其產業特性建立合適之環境管理制度之情形。</p> <p>(三) 設立環境管理專責單位或人員，以維護環境之情形。</p> <p>(四) 公司注意氣候變遷對營運活動之影響，制定公司節能減碳及溫室氣體減量策略之情形。</p>	<p>運作情形</p> <p>(一) 本公司積極將資源充分有效利用，在製程產出之產品皆使用無污染及無毒害之環保材質，並改善製程及操作管理以減少廢棄物及降低生產成本。有關生產過程中產生之廢次料、不良品則透過有效之管理程序予以計算產生之數量並進行回收，回收後之廢次料、不良品則交予合格之廢棄回收商依法向環保局申報並辦理銷毀、回收處理。</p> <p>(二) 本公司對環境管理主要有：</p> <ol style="list-style-type: none"> <li>1. 公司製程產生的廢氣、廢水、廢棄物噪音化學物質均符合法規管理要求。</li> <li>2. 使用之電能、水資源、冷氣空調等資源訂定目標進行管理。</li> <li>3. 本公司亦有通過ISO14001環境管理系統驗證。</li> </ol> <p>(三) 本公司有設立環境管理人員及組織，並依環境管理系統推動各項管理工作。</p> <p>(四) 本公司勵行節能減碳措施，如規劃照明分區之開關、午休時間熄燈、加裝晝隔絕熱源之窗簾、加強空氣對流之壁扇、並設置冷氣溫度設定，及改善製程中之空壓設計，加強節能減碳及溫室氣體減量效能。</p>	<p>符合上市上櫃公司企業社會責任實務守則</p>

項目	運作情形	與上市上櫃公司企業社會責任實守則差異情形及原因
<p>三、維護社會公益</p> <p>(一) 公司遵守相關勞動法規，保障員工之合法權益，建立適當之管理方法與程序之情形。</p> <p>(二) 公司提供員工安全與健康之工作環境，並對員工定期實施安全與健康教育之情形。</p> <p>(三) 公司制定並公開其消費者權益政策，以及對其產品與服務提供透明且有效之消費者申訴程序之情形。</p>	<p>運作情形</p> <p>(一) 本公司遵守相關勞動法規，保障員工之合法權益，建立適當之管理方法與程序：</p> <ol style="list-style-type: none"> <li>(1) 提供員工合理薪酬及獎金紅利制度。</li> <li>(2) 辦理員工教育訓練。</li> <li>(3) 落實保險計劃與假勤制度。</li> <li>(4) 依法提撥退休金。</li> </ol> <p>對於勞資問題溝通上，透過勞資協調會議之召開得於重視員工權益及表達對僱員之關懷，並於公司內網設置員工意見信箱，接收員工投訴及建議事項，重視雙向溝通協調。</p> <p>(二) 本公司致力於提供員工安全與健康之工作環境，除安排新進人員之健康檢查外，並定期舉辦在職員工健康檢查，對於從事產線工作之直接人員則安排進行勞工保險預防職業病之特殊作業健康檢查，於新進員工任職前進行安全衛生教育訓練，並依勞工安全衛生法辦理相關訓練。此外，本公司訂定「性騷擾防治處理注意事項」，提供申訴管道，維護工作環境秩序，也為員工投保意外及醫療險，保障員工工作安全及分散公司管理風險，制訂有緊急狀況處理程序以執行安全維護事項與訓練災害緊急應變能力，每年分上下半年度邀請當地消防隊或專案消防顧問到廠辦理消防講習及演練。</p> <p>(三) 本公司於本公司網站設置業務窗口聯絡人及客戶服務專線受理客戶申訴，專責處理品質及客訴問題。</p>	<p>符合上市上櫃公司企業社會責任實守則</p>

項目	運作情形	與上市上櫃公司企業社會責任實守則差異情形及原因
<p>(四) 公司與供應商合作，共同致力提升企業社會責任之情形。</p> <p>(五) 公司藉由商業活動、實物捐贈、企業志工服務或其他免費專業服務，參與社區發展及慈善公益團體相關活動之情形。</p>	<p>(四) 本公司在設備用具之採購，已注意供應商提供高品質之節能減碳功能，提升企業社會責任。</p> <p>(五) 本公司一向秉持「取之社會、用之社會」的精神，積極參與慈善公益團體相關活動，自97年起迄至今，本公司每年以續履同仁的名義捐贈救護車至偏遠地區鄉鎮，以實際的行動支援各偏遠鄉鎮的需求，提升在地的救護資源。本公司參與社區發展及慈善公益團體相關活動之情形如下：</p> <p>(1) 長期與羅東高工、清雲科技大學發訂建合作計畫，提供工讀見習機會。</p> <p>(2) 參與校園徵才及軍中徵才活動，提供就業機會。</p> <p>(3) 捐贈救護車活動。</p> <p>(4) 捐贈高級救命術專用急救包。</p> <p>(5) 捐贈中壢圖書館4,000冊圖書。</p>	<p>符合上市上櫃公司企業社會責任實守則</p>
<p>四、加強資訊揭露</p> <p>(一) 公司揭露具攸關性及可靠性之企業社會責任相關資訊之方式。</p> <p>(二) 公司編製企業社會責任報告書，揭露推動企業社會責任之情形。</p>	<p>(一) 本公司履行社會責任情形除於年報揭露外，另已架設公司網站，設有「公司治理專區」，供投資人下載公司治理相關規章，董事會決議重要事項及股東會決議重要事項，揭露企業社會責任相關資訊。</p> <p>本公司網址：<a href="http://www.acesconn.com">http://www.acesconn.com</a></p> <p>(二) 本公司依規定編製企業社會責任報告書並揭露於本公司網站。</p> <p>(三) 本公司於100年第一次獲得財團法人中國國民證券暨期貨市場發展基金會評鑑為資訊揭露評鑑為A級。</p>	<p>符合上市上櫃公司企業社會責任實守則</p>

項目	運作情形	與上市上櫃公司企業社會責任實務守則差異情形及原因
<p>五、公司如依據「上市上櫃公司企業社會責任實務守則」訂有本身之企業社會責任守則者，請敘明其運作與所訂守則之差異情形；本公司雖未訂定企業社會責任實務守則，然而本公司於日常營運上盡力遵守企業社會責任實務守則之規定，對於公司資訊揭露、環境保護、企業社會責任、員工權益與關懷及社會公益等事項均不遺餘力。</p>		
<p>六、其他有助於瞭解企業社會責任運作情形之重要資訊（如公司對環保、社區參與、社會貢獻、社會服務、社會公益、消費者權益、人權、安全衛生與其他社會責任活動所採行之制度與措施及履行情形）：</p>	<p>（一）本公司鑑於環境保護措施之重要性，對環境及職業安全衛生之促進措施如下：</p> <p>（1）有害物質限用(ROHS)推動及 REACH 法規推動 ROHS 在 95 年 7 月 1 日正式生效，銷售到歐盟的產品不得含有鉛、鎘、汞、六價鉻、多溴聯苯及多溴二苯醚等六項有害物質。本公司積極推動綠色生產及採購，實現於製程，且已經配合主要客戶提出符合無有害物質之產品，獲得客戶表揚。</p> <p>（2）資源回收及降低廢棄物計劃 本公司積極將資源充分利用，以減少廢棄物及降低生產成本，除改善製程及操作管理以降低下腳廢料之產生，另一方面開發及選用無污染及低污染製程，以減少廢棄物，另生產過程中產生之金屬廢料則透過有效之管理程序予以計算產生之數量並進行回收，回收後之廢金屬則銷售予廢棄回收商，藉此降低資源之浪費。</p>	<p>與上市上櫃公司企業社會責任實務守則差異情形及原因</p>
<p>（二）本公司深感台灣社會由於城鄉差距之影響，每個地區所擁有的資源差異還是很大，尤其是偏鄉地區，相較都會地區而言資源相對匱乏。本公司為善盡社會責任，於 97 年起由公司以優良員工的名義捐贈救護車予偏遠地區鄉鎮，一方面表揚同仁在臺灣的偏鄉地區做公益。或許，這種對員工的激勵方式，讓員工可以充滿「滿足感及幸福感」，讓員工更聰明工作、健康生活，同時也發揮企業取之於社會、用之於社會的真意。從 97 年至目前為止，本公司每年都持續捐贈救護車，今年已是第四年，累計已經捐贈 16 台救護車。迄今已有桃園縣中壢市、嘉義縣大埔鄉、屏東縣瑪家鄉、台北縣深坑鄉、南投縣國姓鄉、台東縣綠島鄉、台東縣鹿野鄉、南投縣水里鄉、彰化縣衛生局、宜蘭縣衛生局、桃園縣楊梅市、台中縣台中市、桃園縣政府消防局、苗栗縣政府消防局、花蓮縣消防局、新竹縣消防局等單位受贈。本公司未來仍會持續發揮愛心，並愛心散播到台灣的每一個地方，希望從台灣北到南、東到西，都可以看到宏致對於社會的付出與心力的，對於社會公益及社會責任的付出將會隨著企業永續經營而持續。</p>		
<p>七、公司產品或企業社會責任報告書如有通過相關驗證機構之查證標準，應加以敘明：無。</p>		

(六)公司履行誠信經營情形及採行措施：

1.公司履行誠信經營情形：本公司營運已符合「上市上櫃誠信經營守則」之規定。

2.採行措施：

- (1)遵守主管機關相關法令及規章，以落實誠信經營為原則。
- (2)嚴格要求公司之經理人及受僱人，於從事商業行為之過程中，不得直接或間接提供、承諾、要求或收受任何不正當利益，或做出其他違反誠信、不法或違背受託義務等不誠信行為。
- (3)董事、監察人及經理人於利益迴避方面，若有任何決策或交易有利益衝突之情形，不得參與決策或表決。
- (4)建立有效之會計制度及內部控制制度，並隨時檢討改善。
- (5)與他人簽訂重要合約等重要文件時，均需會簽相關權責單位或專業外部機構，以維誠信經營原則。
- (6)隨時注意誠信經營相關規範之發展，並鼓勵董事、監察人、經理人及受僱人適時提出建議，以提昇公司誠信經營之成效。

(七)公司如有訂定公司治理守則及相關規章者，應揭露其查詢方式：

本公司網站關於「投資人關係」，設有「公司治理」專區，供投資人查詢公司治理相關規章、股東會及董事會重要決議事項、企業社會責任及內部稽核等內容。

本公司網址：<http://www.acesconn.com>。

(八)其他足以增進對公司治理運作情形之瞭解的重要資訊，得一併揭露：

1、本公司依證交法所訂資格條件選任獨立董事之相關訊息，請參考本公司網站之資訊 <http://www.acesconn.com>。

2、內部重大資訊處理作業程序之訂定：

本公司已訂定內部重大資訊處理作業程序並宣導此作業程序予所有員工、經理人和董事，避免其有違反暨發生內線交易之情事。

(九)內部控制制度執行狀況應揭露下列事項：

1、內部控制聲明書：詳本年報第 32 頁。

2、委託會計師專案審查內部控制制度者，應揭露會計師審查報告：不適用。

# 宏致電子股份有限公司 內部控制制度聲明書

日期：101年4月26日

本公司民國一〇〇年度之內部控制制度，依據自行檢查的結果，謹聲明如下：

- 一、本公司確知建立、實施和維護內部控制制度係本公司董事會及經理人之責任，本公司業已建立此一制度。其目的係在對營運之效果及效率（含獲利、績效及保障資產安全等）、財務報導之可靠性及相關法令之遵循等目標的達成，提供合理的確保。
- 二、內部控制制度有其先天限制，不論設計如何完善，有效之內部控制制度亦僅能對上述三項目標之達成提供合理的確保；而且，由於環境、情況之改變，內部控制制度之有效性可能隨之改變。惟本公司之內部控制制度設有自我監督之機制，缺失一經辨認，本公司即採取更正之行動。
- 三、本公司係依據「公開發行公司建立內部控制制度處理準則」（以下簡稱「處理準則」）規定之內部控制制度有效性之判斷項目，判斷內部控制制度之設計及執行是否有效。該「處理準則」所採用之內部控制制度判斷項目，係為依管理控制之過程，將內部控制制度劃分為五個組成要素：1. 控制環境，2. 風險評估，3. 控制作業，4. 資訊及溝通，及5. 監督。每個組成要素又包括若干項目。前述項目請參見「處理準則」之規定。
- 四、本公司業已採用上述內部控制制度判斷項目，檢查內部控制制度之設計及執行的有效性。
- 五、本公司基於前項檢查結果，認為本公司於民國一〇〇年十二月三十一日的內部控制制度（含對子公司之監督與管理），包括知悉營運之效果及效率目標達成之程度、財務報導之可靠性及相關法令之遵循有關的內部控制制度等之設計及執行係屬有效，其能合理確保上述目標之達成。
- 六、本聲明書將成為本公司年報及公開說明書之主要內容，並對外公開。上述公開之內容如有虛偽、隱匿等不法情事，將涉及證券交易法第二十條、第三十二條、第一百七十一條及第一百七十四條等之法律責任。
- 七、本聲明書業經本公司民國一〇一年四月二十六日董事會通過，出席董事6人中，有0人持反對意見，餘均同意本聲明書之內容，併此聲明。

宏致電子股份有限公司



董事長： 袁万丁

簽章



總經理： 楊宗霖

簽章





(十)最近年度及截至年報刊印日止公司及其內部人員依法被處罰、公司對其內部人員違反內部控制制度規定之處罰、主要缺失與改善情形：無。

(十一)最近年度及截至年報刊印日止，股東會及董事會之重要決議

1、股東會重要決議及執行情形

召開日期	重要決議	執行情形
100/6/15 (100年股東常會)	1.承認九十九年度決算表冊及營業報告書。 2.承認九十九年度盈餘分配。 3.修正「取得或處分資產處理程序」部份條文。 4.修正「資金貸與他人作業程序」部份條文。 5.修正「公司章程」部份條文。 6.解除董事或其法人代表人之競業禁止限制。	(1)配息基準日：100/9/27。 (2)現金股利發放日：100/10/20。 已依修正後程序運作。 已依修正後程序運作。 已依修正後程序運作。 已遵循決議結果。

2、董事會重要決議

召開日期	重要決議
100/3/23	1.承認九十九年度決算表冊及營業報告書。 2.承認九十九年度盈餘分配。 3.通過召開一百年股東常會及受理持股 1%以上股東提案之相關事宜。 4.通過委任經理人暨解除經理人競業禁止案。 5.通過本公司依證券交易法第 28 條之 2 規定自證券商營業處所買回本公司普通股及訂定「民國一百年第一次買回股份轉讓員工辦法」。 6.通過與「本多通信工業株式會社」簽訂非獨占專利權授權之合約。
100/4/28	1.承認一百年第一季財務季報表。 2.通過以本公司為昆山宏致連帶保證人及本票保證，向金融機構申請綜合授信額度案。 3.通過修正「公司章程」部份條文。 4.通過修正「取得或處分資產處理程序」、「背書保證作業程序」部份條文。 5.通過解除董事或其法人代表人之競業禁止限制。 6.通過九十九年內部控制制度聲明書案。 7.通過審核持股 1%以上股東之股東常會提案。



召開日期	重要決議
100/8/24	1.承認一百年上半年度財務報告。 2.通過訂定本公司 99 年度盈餘分配之配息基準日及調整配息率。 3.通過以本公司為昆山宏致連帶保證人及本票保證，向金融機構申請綜合授信額度案。 4.通過昆山宏致電子有限公司盈餘分配。 5.通過東莞宏致電子有限公司盈餘分配。 6.通過 ACECONN ELECTRONIC CO., LTD.盈餘分配。 7.通過本公司依證券交易法第 28 條之 2 規定自證券商營業處所買回本公司普通股及訂定「民國一百年第二次買回股份轉讓員工辦法」。 8.通過修正「取得或處分資產處理程序」部份條文。
100/10/28	承認一百年前三季財務季報表。
100/12/29	1.通過民國 101 年營運計劃及預算案。 2.通過設置「薪資報酬委員會」並訂定其組織規程。 3.通過委任第一屆薪資報酬委員會委員。 4.通過為配合間接對大陸投資，於第三地區投資新設控股公司。 5.通過 101 年度稽核計畫。
101/3/20	1.民國 100 年度決算表冊及營業報告書。 2.民國 100 年度盈餘分配。 3.召開民國 101 年股東常會及受理持股 1%以上股東提案暨受理獨立董事候選人提名之相關事宜。 4.修正「公司章程」部份條文。 5.修正「董事及監察人選舉程序」部份條文。 6.修正「股東會議事規則」部份條文。 7.補選一席獨立董事。 8.解除董事之競業禁止限制。 9.透過子公司 Acesconn Holdings Co., Ltd.購買 Asia Century Investment Ltd.100%股權，以間接取得大陸蘇州加利斯精密金屬工藝製品有限公司 100%股權及辦理現金增資。

(十二)最近年度及截至年報刊印日止董事或監察人對董事會通過重要決議有不同意見且有紀錄或書面聲明者，其主要內容：無。

(十三)最近年度及截至年報刊印日止，與財務報告有關人士（包括董事長、總經理、會計主管及內部稽核主管等）辭職解任情形之彙總：無。

#### 四、會計師公費資訊

##### (一)會計師公費資訊級距表

會計師事務所名稱	會計師姓名		查核期間	備註
安侯建業聯合會計師事務所	林恒昇	王清松	100年第一季、100年上半年度、100年前三季度及100年度	

金額單位：新台幣千元

金額級距	公費項目	審計公費	非審計公費	合計
1	低於2,000千元		V	420
2	2,000千元(含)~4,000千元			
3	4,000千元(含)~6,000千元	V		4,075
4	6,000千元(含)~8,000千元			
5	8,000千元(含)~10,000千元			
6	10,000千元(含)以上			

(二)給付簽證會計師、簽證會計師所屬事務所及其關係企業之非審計公費為審計公費之四分之一以上者，應揭露審計與非審計公費金額及非審計服務內容

單位：新台幣千元

會計師事務所名稱	會計師姓名	審計公費	非審計公費					會計師查核期間	備註
			制度設計	工商登記	人力資源	其他	小計		
安侯建業聯合會計師事務所	林恒昇 王清松	4,075				420	420	100年度	

(三)更換會計師事務所且更換年度所支付之審計公費較更換前一年度之審計公費減少者，應揭露更換前後審計公費金額及原因：無。

(四)審計公費較前一年度減少達百分之十五以上者，應揭露審計公費減少金額、比例及原因：無。

五、更換會計師資訊：無。

六、公司之董事長、總經理、負責財務或會計事務之經理人，最近一年內曾任職於簽證會計師所屬事務所或其關係企業者，應揭露其姓名、職稱及任職於簽證會計師所屬事務所或其關係企業之期間：無。

七、最近年度及截至年報刊印日止，董事、監察人、經理人及持股比例超過百分之十之股東股權移轉及股權質押變動情形

(一)股權變動情形

單位：股

職 稱	姓 名	100 年度		101 年截至 4 月 8 日止	
		持有股數 增(減)數	質押股數 增(減)數	持有股數 增(減)數	質押股數 增(減)數
董事長	袁万丁	1,257,491	(681,000)	0	0
獨立董事	李宗培	0	0	0	0
獨立董事	謝漢萍(註 1)	0	0	0	0
董 事	中華開發創業投資(股)公司	(170,000)	0	0	0
董 事	程嘉靖	0	0	0	0
董 事	黃文成	0	0	0	0
董 事	威紀投資有限公司	0	750,000	0	(800,000)
監察人	魏啟林	0	0	0	0
監察人	蔡淑娟	0	0	0	0
監察人	袁嗣洋	0	0	0	0
總經理	楊宗霖	17,000	0	17,000	0
副總經理	張中亮	17,000	0	17,000	0
副總經理	林盈運	17,000	0	17,000	0
副總經理	黃仁烜	0	0	0	0
副總經理	呂怡興	0	0	0	0
特別助理	盧聰華	23,000	0	(30,000)	0
特別助理	陳漢雄(註 2)	(註 2)	(註 2)	0	0
特別助理	袁和美	15,000	0	15,000	0
處 長	王雪慧	0	0	0	0

註 1：100/6/30 辭任。

註 2：101/2/3 就任。

(二)股權移轉之相對人為關係人者：

姓 名	股權移轉原因	交易日期	交易相對人	交易相對人與公司、董事、 監察人及持股比例超過 百分之十股東之關係	股 數	交 易 價 格
袁万丁	繼承受讓	100/03/10	袁高秋妹	母子	1,257,491	無

(三)股權質押之相對人為關係人者：無。

八、持股比例占前十名之股東，其相互間為財務會計準則公報第六號關係人或為配偶、二親等以內之親屬關係之資訊

101年4月8日

姓名	本人持有股份		配偶、未成年子女持有股份		利用他人名義合計持有股份		前十大股東或為配偶、二親等以內之親屬關係者，其名稱或姓名及關係	相互間具有財務會計準則公報第六號關係者，其名稱及關係	備註
	股數	持股比例	股數	持股比例	股數	持股比例			
袁万丁	6,256,380	5.03%	6,264,375	5.04%	0	0	徐昌翡 袁祥峰	配偶 二親等血親	
科研投資股份有限公司	6,048,502	4.86%	0	0	0	0	袁祥峰	科研投資董事	
科研投資股份有限公司 代表人：徐伯恭	1,143,807	0.92%	376,024	0.30%	0	0	無	無	
新紀投資股份有限公司	5,620,414	4.52%	0	0	0	0	無	無	
新紀投資股份有限公司 代表人：尹維恭	70,716	0.06%	0	0	0	0	無	無	
威紀投資有限公司	5,189,764	4.17%	0	0	0	0	袁万丁 徐昌翡	威紀投資代表人 威紀投資代表人配偶	
威紀投資有限公司 代表人：袁万丁	6,256,380	5.03%	6,264,375	5.04%	0	0	徐昌翡 袁祥峰	配偶 二親等血親	
徐昌翡	4,708,849	3.79%	7,811,906	6.28%	0	0	袁万丁 袁祥峰	配偶 二親等血親	
鄭俊德	4,311,724	3.47%	6,117,837	4.92%	0	0	李雯雲	配偶	
袁祥峰	3,337,034	2.68%	0	0	0	0	科研投資 袁万丁 徐昌翡	科研投資董事 二親等血親 二親等姻親	
中華開發創業投資股份 有限公司	2,850,421	2.29%	0	0	0	0	無	無	
中華開發創業投資股份 有限公司 代表人：陳鑫	0	0	0	0	0	0	無	無	
李雯雲	2,638,325	2.12%	7,791,236	6.27%	0	0	鄭俊德	配偶	
宏國國際投資有限公司	2,452,361	1.97%	0	0	0	0	無	無	
宏國國際投資有限公司 代表人：李雯雲	2,638,325	2.12%	7,791,236	6.27%	0	0	鄭俊德	配偶	

註：本表所列持股不含保留運用決定權信託股數。

九、公司、公司之董事、監察人、經理人及公司直接或間接控制之事業對同一轉投資事業之持股數，並合併計算綜合持股比例

100年12月31日

單位：仟股；%

轉投資事業	本公司投資		董事、監察人、經理人及直接或間接控制事業之投資		綜合投資	
	股數	持股比例	股數	持股比例	股數	持股比例
Aceconn Electronic Co., Ltd.	9,800	100%	—	—	9,800	100%
Aces (Hong Kong) Electronic Co., Ltd.	300	100%	—	—	300	100%
Well Plan Group Limited	300	100%	—	—	300	100%
Aces Precision Industry Pte Ltd.	3,502	100%	—	—	3,502	100%
東莞宏致電子有限公司	—	—	—	100%	—	100%
昆山宏致電子有限公司	—	—	—	100%	—	100%
昆山奇致商貿有限公司	—	—	—	100%	—	100%
重慶宏高電子有限公司	—	—	—	100%	—	100%
威站國際投資股份有限公司	10,000	100%	—	—	10,000	100%

## 肆、 募資情形

### 一、 資本及股份

#### (一) 股本來源

##### 1、 股份種類

101年4月13日；單位：股

股份種類	核 定 股 本			備註
	流通在外股份(上市)	未發行股份	合 計	
記名式普通股	124,347,884	25,652,116	150,000,000	

##### 2、 股本形成經過

單位：新台幣元；股

年 月	發 行 價 格	核定股本		實收股本		備註		
		股 數	金 額	股 數	金 額	股本 來源	以現金以外 之財產抵充 股款者	其他
85.11	10	500,000	5,000,000	500,000	5,000,000	設立資本 5,000,000 元	—	註 1
86.09	10	1,000,000	10,000,000	1,000,000	10,000,000	現金增資 5,000,000 元	—	註 2
90.05	10	2,950,000	29,500,000	2,950,000	29,500,000	現金增資 19,500,000 元	—	註 3
91.06	10	6,000,000	60,000,000	6,000,000	60,000,000	現金增資 19,904,000 元 盈餘轉增資 10,596,000 元	—	註 4
92.03	10	12,000,000	120,000,000	12,000,000	120,000,000	現金增資 60,000,000 元	—	註 5
93.09	10	36,000,000	360,000,000	18,465,000	184,650,000	現金增資 51,450,000 元 盈餘轉增資 13,200,000 元	—	註 6
93.12	10	36,000,000	360,000,000	20,465,000	204,650,000	合併增資 20,000,000 元	合併換股	註 7
93.12	10	36,000,000	360,000,000	34,069,575	340,695,750	現金增資 136,045,750 元	—	註 8
95.05	15	36,000,000	360,000,000	35,299,575	352,995,750	現金增資 12,300,000 元	—	註 9
95.08	90					現金增資 30,498,180 元		
	10	80,000,000	800,000,000	60,888,126	608,881,260	盈餘轉增資 222,387,330 元 員工紅利轉增資 3,000,000 元	—	註 10
96.08	10	80,000,000	800,000,000	70,521,345	705,213,450	盈餘轉增資 91,332,190 元 員工紅利轉增資 5,000,000 元	—	註 11
97.10	10	150,000,000	1,500,000,000	78,073,480	780,734,800	盈餘轉增資 70,521,350 元 員工紅利轉增資 5,000,000 元	—	註 12
98.04	10	150,000,000	1,500,000,000	85,953,480	859,534,800	現金增資 78,800,000 元	—	註 13
98.09	10	150,000,000	1,500,000,000	94,782,218	947,822,180	盈餘轉增資 85,953,480 元 員工紅利轉增資 2,333,900 元	—	註 14
99.04	10	150,000,000	1,500,000,000	95,161,218	951,612,180	員工認股權憑證轉換 3,790,000 元	—	註 15
99.09	10	150,000,000	1,500,000,000	95,181,218	951,812,180	員工認股權憑證轉換 200,000 元	—	註 16
99.10	10	150,000,000	1,500,000,000	123,615,884	1,236,158,840	盈餘轉增資 284,346,660 元	—	註 17
100.05	10	150,000,000	1,500,000,000	124,024,884	1,240,248,840	員工認股權憑證轉換 4,090,000 元	—	註 18
101.04	10	150,000,000	1,500,000,000	124,347,884	1,243,478,840	員工認股權憑證轉換 3,230,000 元	—	註 19

註 1：臺灣省政府建設廳 85 年 11 月 7 日建三字第 708942 號。

註 2：臺灣省政府建設廳 86 年 9 月 30 日建三字第 238192 號。

註 3：經濟部 90 年 05 月 08 日經(90)中字第 09032132110 號

註4：北市府91年06月24日府建商字第0911133053號。  
 註5：經濟部92年03月18日經授商字第09201079840號。  
 註6：北市府93年09月20日府建商字第09320183610號。  
 註7：北市府93年12月12日府建商字第09324332030號。  
 註8：北市府93年12月23日府建商字第09325032810號。  
 註9：北市府95年05月03日府建商字第09575997010號。  
 註10：經濟部95年08月01日經授商字第09501165160號。  
 註11：經濟部96年08月10日經授商字第09601190590號。  
 註12：經濟部97年10月24日經授商字第09701268970號。  
 註13：經濟部98年04月09日經授商字第09801067860號。  
 註14：經濟部98年09月23日經授商字第09801216670號。  
 註15：經濟部99年04月27日經授商字第09901084630號。  
 註16：經濟部99年09月14日經授商字第09901209540號。  
 註17：經濟部99年10月01日經授商字第09901219990號。  
 註18：經濟部100年5月12日經授商字第10001093820號。  
 註19：經濟部101年4月13日經授商字第10101064000號。

3、總括申報制度相關資訊：無。

## (二)股東結構

101年4月8日；股；人

股東結構 數量	政府機構	金融機構	其他法人	個人	外國機構及 外人	合計
人數	0	2	47	9,273	59	9,381
持有股數	0	1,194,483	37,700,343	78,472,031	6,981,027	124,347,884
持股比例	0	0.96%	30.32%	63.11%	5.61%	100%

註：本表係依101年4月8日停止過戶日之股數統計，包含已買回本公司股份1,425,000股。

## (三)股權分散情形

每股面額十元；股；人；101年4月8日

持 股 分 級	股 東 人 數	持 有 股 數	持 股 比 例
1 至 999	1,754	439,690	0.35%
1,000 至 5,000	5,611	11,770,935	9.47%
5,001 至 10,000	1,018	7,661,537	6.16%
10,001 至 15,000	344	4,355,703	3.50%
15,001 至 20,000	174	3,159,004	2.54%
20,001 至 30,000	183	4,641,268	3.73%
30,001 至 50,000	124	4,906,839	3.95%
50,001 至 100,000	86	6,089,322	4.90%
100,001 至 200,000	33	4,810,421	3.87%
200,001 至 400,000	20	5,353,806	4.31%
400,001 至 600,000	5	2,362,515	1.90%
600,001 至 800,000	2	1,337,282	1.08%
800,001 至 1,000,000	2	2,000,000	1.61%
1,000,001 以上	25	65,459,562	52.63%
合 計	9,381	124,347,884	100.00%

註：本表係依101年4月8日停止過戶日之股數統計，包含已買回本公司股份1,425,000股。

## (四)主要股東名單

101年4月8日；股

主要股東名稱	持有股數	持股比例
袁万丁	6,256,380	5.03%
科研投資股份有限公司	6,048,502	4.86%
新紀投資股份有限公司	5,620,414	4.52%
威紀投資有限公司	5,189,764	4.17%
徐昌翡	4,708,849	3.79%
鄭俊德	4,311,724	3.47%
袁祥峰	3,337,034	2.68%
中華開發創業投資股份有限公司	2,850,421	2.29%
李雯雲	2,638,325	2.12%
宏國國際投資有限公司	2,452,361	1.97%

註：本表係依101年4月8日停止過戶日之股數統計，包含已買回本公司股份1,425,000股。

## (五)最近二年度每股市價、淨值、盈餘、股利及相關資料

項目		年 度	99年	100年	101年截至 3月31日
每股 市價 (註1)	最 高(元)		96.25	74.20	65.50
	最 低(元)		55.60	45.55	48.60
	平 均(元)		73.03	56.60	58.46
每股淨值 (註2)	分 配 前(元)		27.65	30.51	30.26
	分 配 後(元)		24.14	尚未分配(註6)	尚未分配
每股盈餘	加權平均股數(仟股)		123,509	123,411	124,313
	追溯調整前每股盈餘		4.85	5.53	0.33
	追溯調整後每股盈餘		4.85	5.53	—
每股 股利	現 金 股 利(元)		3.51724558 (註6)	3.5(註7)	尚未分配
	無 償 盈餘配股(元)		—	—	尚未分配
	配股 資本公積配股(元)		—	—	尚未分配
	累積未付股利		—	—	—
投資報酬 分析	本益比(倍) (註3)		15.06	10.24	非完整年度不計算
	本利比(倍) (註4)		20.87	16.17	非完整年度不計算
	現金股利殖利率(%) (註5)		4.79	6.18	非完整年度不計算



- 註 1：列示各年度普通股最高、最低市價及平均市價，業已追溯調整盈餘及資本公積轉增資比率。
- 註 2：請以年底已發行之股數為準並依據次年度股東會決議分配之情形填列。
- 註 3：本益比＝當年度每股平均收盤價／每股盈餘(追溯調整後)。
- 註 4：本利比＝當年度每股平均收盤價／每股現金股利。
- 註 5：現金股利殖利率＝每股現金股利／當年度每股平均收盤價。
- 註 6：99 年度盈餘分配原每股配發現金股利新台幣 3.5 元，因實施庫藏股買回，致流通在外股數變動，故調整為每股配發新台幣 3.51724558 元。
- 註 7：係經民國 101 年 3 月 20 日董事會決議，截至年報刊印日止，尚未經股東會決議。嗣後如因本公司辦理可轉換公司債轉換成普通股、員工認股權憑證轉換成普通股、買回公司股份或轉讓股份給予員工、或其他因素造成本公司股本發生變動，致影響流通在外股數，股東配息比率因此發生變動者，擬提請股東會授權董事會辦理相關事宜。

#### (六)公司股利政策及執行狀況

##### 1、公司章程所訂之股利政策

本公司年度總決算如有盈餘，除依法彌補以往年度虧損並繳付稅款外，應提撥百分之十為法定盈餘公積後，另依法令規定提列或迴轉特別盈餘公積，餘按下列規定分配之：

(1)員工紅利不低於百分之一。

(2)董事、監察人酬勞提撥百分之一點五至百分之三。

其他餘額併同以往年度未分之盈餘，由董事會擬具分派案，提請股東會決議分派之。

本公司股利之分派，係配合當年度之盈餘狀況，以股利穩定為原則；公司目前正處於成長階段，基於公司未來資金需求及長期財務規劃，就第二十四條所分配之股東紅利中，現金股利不得低於股利總額百分之二十，但股東會得視當年度實際獲利狀況及未來資金規劃調整之。

##### 2、本次股東會擬議股利分配情形

本公司自 100 年度盈餘中提撥新台幣 430,230,094 元為現金股利，每股暫定配發 3.5 元，俟股東會決議通過後，授權董事會另定除息基準日。

#### (七)本次股東會擬議之無償配股對公司營業績效及每股盈餘之影響：

本次股東會並無配發無償配股，故不適用。

#### (八)員工分紅及董事、監察人酬勞

##### 1、公司章程所載員工分紅及董事、監察人酬勞之成數或範圍：

本公司年度總決算如有盈餘，除依法彌補以往年度虧損並繳付稅款外，應提撥百分之十為法定盈餘公積後，另依法令規定提列或迴轉特別盈餘公積，餘按下列規定分配之：

(1)員工紅利不低於百分之一。

(2)董事、監察人酬勞提撥百分之一點五至百分之三。

其他餘額併同以往年度未分派之盈餘，由董事會擬具分派案，提請股東會決議分派之。

- 2、本期估列員工紅利及董事、監察人酬勞金額之估列基礎、配發股票紅利之股數計算基礎及實際配發金額若與估列數有差異時之會計處理：

本公司 100 年員工紅利及董事、監察人酬勞估計基礎係依每年度稅後純益於彌補虧損後，應提撥 10% 為法定盈餘公積及依法令規定提列特別盈餘公積，再就其餘額提 6% 為員工紅利，3% 為董監酬勞。而員工股票紅利之股數計算基礎係依據股東會決議前一日之收盤價並考量除權除息之影響。惟若嗣後股東會決議實際配發金額與估計數有差異時，則視為會計估計變動，列為實際分配年度之損益。

- 3、董事會通過之擬議配發員工分紅等資訊：

(1) 擬議配發員工現金紅利新台幣 41,551,515 元，董事、監察人酬勞金額新台幣 20,775,757 元。

(2) 擬議配發員工股票紅利金額及占本期稅後純益及員工紅利總額合計數之比例：

本次並無配發員工股票紅利，故員工股票紅利金額及占本期稅後純益及員工紅利總額合計數之比例皆為 0。

(3) 考慮擬議配發員工紅利及董事、監察人酬勞後之設算基本每股盈餘為新台幣 5.53 元。

- 4、前一年度(99 年度)員工分紅及董事、監察人酬勞之實際配發情形(包括配發股數、金額及股價)、其與認列員工分紅及董事、監察人酬勞有差異者並應敘明差異數、原因及處理情形。

單位：元

分配項目	實際配發金額	估列費用年度估列金額	差異數
員工紅利	23,029,072	23,029,072	0
董監事酬勞	13,817,443	13,817,443	0

(九) 公司買回本公司股份情形：

買 回 期 次	第 1 次	第 2 次
買 回 目 的	轉讓與員工	轉讓與員工
買 回 期 間	100/3/24~100/5/23	100/8/25~100/10/24
買 回 區 間 價 格	新台幣 38 元~80 元	新台幣 40 元~80 元
已 買 回 股 份 種 類 及 數 量	普通股 501,000 股	普通股 924,000 股
已 買 回 股 份 金 額	NTD27,488,235	NTD45,625,224
已 辦 理 銷 除 及 轉 讓 之 股 份 數 量	0 股	0 股
累 積 持 有 本 公 司 股 份 數 量	普通股 501,000 股	普通股 1,425,000 股
累 積 持 有 本 公 司 股 份 數 量 占 已 發 行 股 份 總 數 比 率 ( % )	0.40%	1.15%

二、公司債辦理情形：

公司債辦理情形

公司債種類	國內第一次無擔保轉換公司債(債券代碼：36051)
發行(辦理)日期	99年8月3日
面額	新台幣100,000元
發行及交易地點	中華民國證券櫃檯買賣中心
發行價格	依面額發行
總額	新台幣800,000,000元
利率	票面利率0%
期限	5年期；到期日：104年8月3日
保證機構	不適用
受託人	玉山商業銀行信託部
承銷機構	大華證券股份有限公司
簽證律師	經兆國際法律事務所 邱雅文律師
簽證會計師	安侯建業聯合會計師事務所 林恒昇、于紀隆會計師
償還方法	除依轉換辦法轉換為本公司普通股、行使賣回權，或提前贖回外，到期時依債券面額以現金一次還本。
未償還本金	新台幣800,000,000元
贖回或提前清償之條款	<p>(一)本轉換債於自發行日起滿三個月之翌日起至發行期間屆滿前四十日止，本公司普通股股票在集中交易市場之收盤價格若連續三十個營業日超過當時本轉換債轉換價格達百分之三十(含)以上時，本公司得於其後三十個營業日內，以掛號發給債權人(以「債券收回通知書」寄發日前第五個營業日債權人名冊所載者為準，對於其後因買賣或其他原因始取得本債券之投資人，則以公告方式為之)一份一個月期滿之「債券收回通知書」(前述期間自本公司寄發之日起算，並以該期間屆滿日為債券收回基準日)，且函請櫃檯買賣中心公告，並於債券收回基準日後五個營業日按債券面額以現金收回該債券持有人之本轉換債，且債券收回基準日不得落入本轉換債停止轉換期間內。</p> <p>(二)本轉換債發行滿三個月之翌日起至發行期間屆滿前四十日止，本轉換債流通在外餘額低於原發行總額之百分之十時，本公司得以掛號寄發給債權人(以「債券收回通知書」寄發日前第五個營業日債權人名冊所載者為準，對於其後因買賣或其他原因始取得本債券之投資人，則以公告方式為之)一份一個月期滿之「債券收回通知書」(前述期間自本公司寄發之日起算，並以該期間屆滿日為債券收回基準日)，且函請櫃檯買賣中心公告，並於債券收回基準日後五個營業日按債券面額以現金收回該債券持有人之本轉換債，且債券收回基準日不得落入本轉換債停止轉換期間內。</p>

	(三)若債權人於「債券收回通知書」所載債券收回基準日前，未以書面回覆本公司股務代理機構（於送達時即生效力，採郵寄者以郵戳日為憑）者，本公司得按當時之轉換價格，以通知期間屆滿日為轉換基準日，將其所持有之本轉換債轉換為本公司普通股。
限制條款	詳本公司國內第一次無擔保轉換公司債發行及轉換辦法。
信用評等機構名、評等日期、公司債評等結果	不適用
附其他權利	截至年報刊印日止已轉換（交換或認股）普通股、海外存託憑證或其他有價證券之金額 發行及轉換交換或認股辦法
	截至年報刊印日止，尚無債券持有人請求轉換為普通股情事，尚未執行轉換金額為新台幣 800,000,000 元。 詳本公司國內第一次無擔保轉換公司債發行及轉換辦法。
發行及轉換、交換或認股辦法、發行條件對股權可能稀釋情形及對現有股東權益影響	1.對股權可能稀釋情形 本公司已發行且流通在外之公司債，為國內第一次無擔保轉換公司債，目前轉換價格為 67.0 元，截至 101 年 4 月 20 日止尚未轉換金額為 800,000 千元，假設各轉換公司債之債權人全部依該次轉換價格轉換，將可轉換本公司普通股 11,940,298 股(800,000,000 元/67.0 元)，以本公司截至目前為止已發行之股數 124,347,884 股加計可轉換股數計算，稀釋比率為 8.76%。 2.對股東權益之影響 為瞭解對股東權益之可能稀釋影響，本公司 100 年度基本每股盈餘及稀釋每股盈餘分別為 5.53 元及 5.11 元，稀釋比率為 7.59%，故本次已發行無擔保轉換公司債尚未轉換部份對每股盈餘雖有稀釋作用，惟稀釋作用並不重大，對股東權益尚不致有重大影響。
交換標的委託保管機構名稱	不適用

### 轉換公司債資料

公司債種類		國內第一次無擔保轉換公司債(債券代碼：36051)		
項 目	年 度	99 年	100 年	當年度截至
				101 年 4 月 20 日
轉換公司債市價	最 高	117.00	111.00	108.00
	最 低	103.00	97.00	101.00
	平 均	111.61	104.85	105.30
轉 換 價 格		96.2 71.8	71.8 67.0	67.0
發行(辦理)日期及發行時轉換價格		99 年 8 月 3 日 96.2 元		
履行轉換義務方式		發行新股		

三、 特別股辦理情形：無。

四、 海外存託憑證辦理情形：無。

五、 員工認股權憑證辦理情形

(一) 員工認股權憑證辦理情形

截至 101 年 4 月 20 日止

員工認股權憑證種類	九十六年度 員工認股權憑證
主管機關核准日期	96 年 12 月 27 日
發行（辦理）日期	96 年 12 月 31 日
發行單位數	1,500 單位(每單位認股權憑證得認購股數為 1,000 股)
發行得認購股數占 已發行股份總數比率	1.21%
認股存續期間	七年
履約方式	發行新股
限制認股期間及比率	屆滿貳年可行使認股權比率(累計)為 1/3 屆滿參年可行使認股權比率(累計)為 2/3 屆滿肆年可行使認股權比率(累計)為 100.00% 屆滿柒年所餘未行使部分皆失效。
已執行取得股數	1,131,000
已執行認股金額	14,417,300 元
未執行認股數量	58 單位
未執行認股者 其每股認購價格	每股新台幣 10.8 元
未執行認股數量占 已發行股份總數比率 (%)	0.05%
對股東權益影響	對原有普通股股東股權可能稀釋的比率約為 1.21%，稀釋效果尚屬有限，故對股東權益影響不大。(本公司員工認股權憑證於發行屆滿兩年後，分三次執行，對原股東權益逐年稀釋，惟可激勵員工長期服務意願並提升向心力，共同創造公司及股東之利益，對股東權益將有助益。)

(二) 累積至年報刊印日止取得員工認股權憑證之經理人及取得憑證可認股數前十大且得認購金額達新臺幣三千萬元以上員工之姓名、取得及認購情形

1. 取得員工認股權憑證之經理人之姓名、取得及認購情形：

	職稱	姓名	取得認股數量	取得認股數量占發行總數比率	已執行			未執行						
					認股數量	認股價格	認股金額	認股數量占發行總數比率	認股金額	認股數量占發行總數比率				
經理人	總經理	楊宗霖	230,000	0.18%										
	副總經理	張中亮												
	副總經理	林盈運			218,000	15.5	11.6	10.8	2,721,700	0.18%	12,000	10.8	129,600	0.01%
	特別助理	盧聰華												
	特別助理	袁和美												

2. 取得憑證可認股數前十大且得認購金額達新臺幣三千萬元以上員工：無。

六、 併購或受讓其他公司股份發行新股辦理情形：無。

七、資金運用計畫執行情形

一、本次發行公司債資金運用計畫及執行情形

(一)本次發行轉換公司債計畫內容

- 1.行政院金融監督管理委員會核准日期及文號：99年5月24日金管證發字第0990024895號。
- 2.財團法人中華民國證券櫃檯買賣中心核准日期及文號：99年8月2日證櫃債字第0990400436號。
- 3.本次計畫所需資金：新台幣800,000千元。
- 4.資金來源及發行條件：發行國內第一次無擔保轉換公司債以8,000張為上限，每張面額新台幣100千元，票面利率0%，發行期間五年，每張依面額十足發行，每張發行價格為新台幣100千元，募集金額為新台幣800,000千元。
- 5.資金運用計畫、預計進度及預計可能產生效益

(1)資金運用計畫、預計進度

單位：新台幣千元

計劃項目	預定完成日期	所需資金總額	預定資金運用進度							
			99年度		100年度				101年度	
			第三季	第四季	第一季	第二季	第三季	第四季	第一季	第二季
擴建廠房	100/6/30	174,600	27,328	82,021	44,392	20,859	—	—	—	—
購置機器設備	101/6/30	295,400	23,750	33,250	65,834	78,142	31,952	23,762	23,226	15,484
充實營運資金	99/12/31	330,000	210,000	120,000	—	—	—	—	—	—
合計		800,000	261,078	235,271	110,226	99,001	31,952	23,762	23,226	15,484

(2)預計可能產生效益

A.擴建廠房

本次計畫項目中174,600千元用以擴建廠房，若以租用廠房每月每坪約需支付450元，以約3,000坪計算，則每年可節省16,200千元之租金支出。

B.購置機器設備

單位：新台幣千元、千顆

年度	項目	生產量	銷售量	銷售值	營業毛利	營業利益
100	連接器產品及 連接器配件	168,824	168,824	59,759	22,117	11,361
101		193,664	193,664	90,688	36,182	20,765
102		206,624	206,624	107,536	43,764	26,558
103		206,624	206,624	107,536	41,575	24,370
104		206,624	206,624	107,536	41,575	24,370
合計		982,360	982,360	473,055	185,213	107,424

另外，本次除了產生銷貨收入及營業利益外，亦增強高階精密連接器之研發技術以及精密模具之設計與製造能力，以開發利基型產品，並提升競爭能力。

### C. 充實營運資金

本次計畫項目中 330,000 千元為充實營運資金，其主要係因應未來營運成長所需，若以目前融資市場之平均借款利率約為 2% 設算，每年約可節省 6,600 千元之利息支出。

## (二) 執行情形

單位：新台幣千元

計畫項目	執行狀況		截至 101 年 第一季止	進度超前或落後原因 及改進計畫
	支用 金額	預定		
擴建廠房	支用 金額	預定	174,600	擴建之廠房已於 100 年第三季完成並業已取得使用執照，100 年第四季起因追加空調工程、機電變更等工程，致支用金額超過原計畫金額。
		實際	224,366	
	執行 進度	預定	100.00%	
		實際	128.50%	
購置機器 設備	支用 金額	預定	279,916	主要係因原擴建廠房計畫延遲一季完成，故購置設備進度略為遞延。
		實際	112,737	
	執行 進度	預定	94.76%	
		實際	38.16%	
充實營運 資金	支用 金額	預定	330,000	已依原計劃於 99 年第四季執行完成。
		實際	330,000	
	執行 進度	預定	100.00%	
		實際	100.00%	
合 計	支用 金額	預定	784,516	整體而言，本公司擴建廠房及充實營運資金項目業已完成，購置機器設備進度略有遞延，惟仍持續進行中，上述情形尚屬合理。
		實際	667,103	
	執行 進度	預定	98.06%	
		實際	83.39%	

## (三) 效益分析

本公司截至 101 年第一季止，僅充實營運資金之計畫項目已於 99 年第四季執行完畢，茲分析財務結構如下：

單位：新台幣千元

項 目	籌資前(99年6月30日)	籌資後(99年12月31日)	增減幅度
流動資產	1,741,224	1,809,859	68,635
流動負債	1,200,632	619,311	(581,321)
流動比率	145.03%	292.24%	147.21%

二、前次現金增資計劃及執行情形：無。



## 伍、營運概況

### 一、業務內容

#### (一)業務範圍

##### 1、公司所營業務之主要內容

本公司產品為高階精密連接器及精密電子零組件，主要從事筆記型電腦及電腦週邊零組件、消費性電子、面板、車用設備、太陽能及網路通訊等產業之生產及銷售業務。

##### 2、營業比重

單位：新台幣千元；%

主要產品	99 年度		100 年度	
	營業收入淨額	營業比重	營業收入淨額	營業比重
電子產品連接器	2,226,410	84.63	2,386,195	86.23
連接器配件	127,092	4.83	105,287	3.81
勞務收入	202,735	7.71	213,374	7.71
其他	74,466	2.83	62,343	2.25
合計	2,630,703	100.00	2,767,199	100.00

##### 3、公司目前之商品(服務)項目

本公司目前研發、製造與銷售之主要產品為電子產品連接器及連接器配件，應用於各式電子產品中，連接電子次系統間的電源與訊號，主要應用產品包括筆記型電腦及電腦週邊零組件、消費性電子、面板、車用設備、太陽能及網路通訊等應用產品。

##### 4、計劃開發之新商品(服務)

連接器產業為個人電腦、通訊、汽車、醫療器材、工業電腦、各式消費性電子產品與其對應週邊產品等相關產業特性連接之零組件，並非終端產品，其產品發展須配合終端應用產品之需求趨勢。因此，本公司計畫在產品規格方面朝向更耐高溫、更細間距 (Fine Pitch)、低高度 (Low Profile) 的方向開發，以因應筆記型電腦、個人行動通訊設備等朝向更「輕、薄、短、小」的方向發展。在產品新技術方面，將著重開發高頻高速連接器，以因應數位家庭時代來臨所需更高頻寬與更大資料量的影音服務需求；在產品新應用領域方面，將開發車用電子、車用影音與網路通訊服務所需之連接器，同時，亦計畫將產品線擴及至其他電子產品所需之精密沖壓金屬件及精密塑膠射出成形件。

#### (二)產業概況

##### 1、產業之現況與發展

本公司目前主要從事連接器產品之研發、製造與銷售，為專業之連接器供應商，產品主要應用於筆記型電腦及電腦週邊零組件、消費性電子、面板、車用設備、太陽能及網路通訊等產品。連接器泛指所有用在電子訊號與電源上的連接元件及其附屬配件，主要用於元件之間的連接，擔任所有訊號之間的橋樑角色，其品質良莠不僅影響電流與訊號傳輸之可靠度，亦會牽動整個電子機器之運作品

質及壽命。連接器產品種類繁多，廣泛應用於電腦及其週邊設備、電訊通訊設備、消費性產品、交通運輸、航太工業及醫療器材等領域。就台灣廠商而言，目前連接器市場主要著重在電腦及週邊、消費性電子及網路通訊等產品市場。

依據工研院 IEK 資料顯示，2011 年全球連接器產業概況，2011 年第一季受到英特爾(Intel)新處理器 Sandy Bridge 晶片組瑕疵的問題，致使 PC 新機種出貨遞延，2011 年第二季因日本三一地震使下游客戶擔憂缺貨而有過度備料情況，2011 年第三季歐債風暴加劇使景氣反轉，致廠商開始去化庫存，2011 年第四季受到泰國水災，造成硬碟產能縮減，引發全球硬碟供貨短缺而影響 PC 出貨，惟美國年終購物季銷售適時抵銷部份 PC 衰退效應；此外；中國大陸五一與十一長假仍維持一定 3C 產品銷售動能，加上智慧型手機與平板電腦銷售良好，及工業電腦、通訊基地台、雲端設備、醫療、汽車等新興應用連接器成長穩定，使 2011 年全球連接器市場雖成長幅度趨緩，但仍維持在 4.5% 年成長水準，達 454 億美元產值規模(詳下圖一 2011 年全球連接器產值推估)。

圖一 2011 年全球連接器產值推估

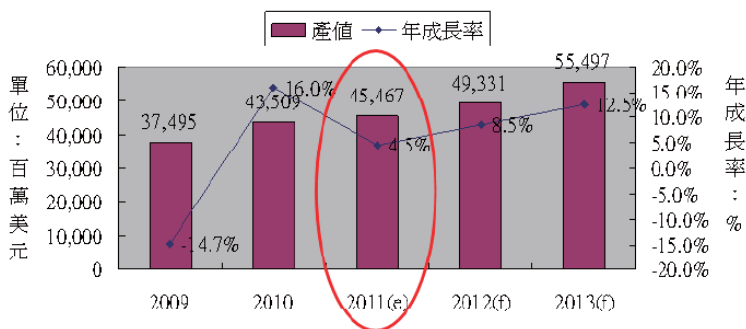

資料來源：工研院 IEK(2011/12)

依據工研院 IEK 資料顯示，全球連接器應用市場，3C 用量最大的是 PCB 板類與角型 I/O 連接器，2011 年佔整體產品比重達 49.6%。另外，汽車、電信/通訊、工業、綠能、醫療等新興應用所需 RF Connector、光纖連接器、功率/大電壓大電流連接器，其用量將隨需求市場成長而增加，且新興應用系統的市場影響力正逐步擴大中，特別是智慧終端(包括智慧車輛、智慧嵌入式系統、智慧能源管理系統、智慧醫療裝置...)未來結合智慧聯網、與雲端運算概念，將帶動非 PCB 板類與角型 I/O 連接器應用比重的持續穩定增加。此外，目前全球政府大力推動的醫療與綠能產業，隨著預防醫學與美容醫學的崛起，以及在綠能方面，雖然歐洲國家受現歐債財政困境減少補貼，但中國、美國等國家仍維持一定政策扶植動能，屆時醫療及醫美設備、太陽能、風機應用連接器仍有一定發展空間(詳圖二 2011 年全球連接器產品應用)。

圖二 2011 年全球連接器產品應用

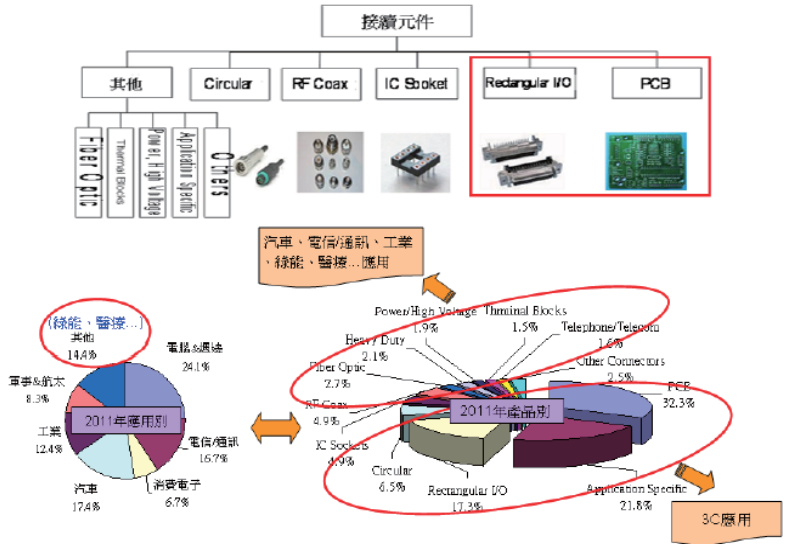

資料來源：工研院 IEK(2011/12)

就我國連接器產業發展，2011 年我國受到市場衝擊相對國際大廠而言較為明顯，除同樣受到總體經濟與天災事件干擾外，由於我國連接器主力應用仍在桌上型/筆記型電腦領域，在平板電腦侵蝕筆電市場下，加上泰國水災打亂硬碟供應鏈影響 PC 出貨與市場需求，依據工研院 IEK 資料顯示(詳圖三 2009-2013 年我國連接器產值預估)，預估 2011 年整體產值將呈現與去年持平狀態，產值整體為新台幣 1,487 億元，較 2010 年小幅衰退 0.06%。展望 2012 年，預估 2012 年達到 1,549 億新台幣產值水準，展現 4.2% 的市場年成長率。國內連接器業者可望透過輕薄筆電與智慧終端應用重拾市場動能。

圖三 2009-2013 年我國連接器產值預估

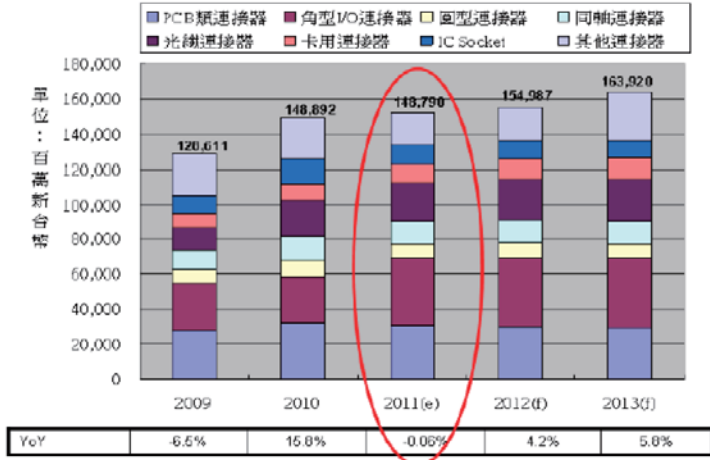

資料來源：工研院 IEK(2011/11)

此外，就我國連接器另就國連接器產品應用發展來做觀察，可發現台灣業者逐漸改變應用過度集中電腦及週邊的策略，以持續提高非筆記型電腦產品線之比重，使相關應用比重由 2010 年的 48.7% 降到 2011 年的 46.5%，部份領導業者開始集中佈局在桌上型/筆記型電腦下世代高速介面與記憶體規格連接器 (USB3.0、PCI-Express 3.0、SATA3.0、DDR4 等)，希望伴隨標準規格的技術進步，持續在電腦週邊應用保持既有的市場優勢。

圖四 2010 年及 2011 年我國連接器產品應用產值

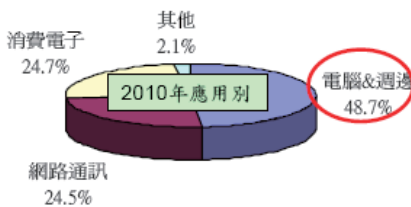

資料來源：工研院 IEK(2011/11)

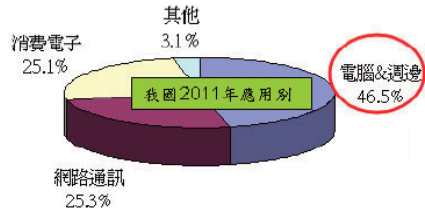

資料來源：工研院 IEK(2011/12)

2、產業上、中、下游之關聯性

本公司主要係生產連接器，其所屬產業的上、中、下游結構圖如下：

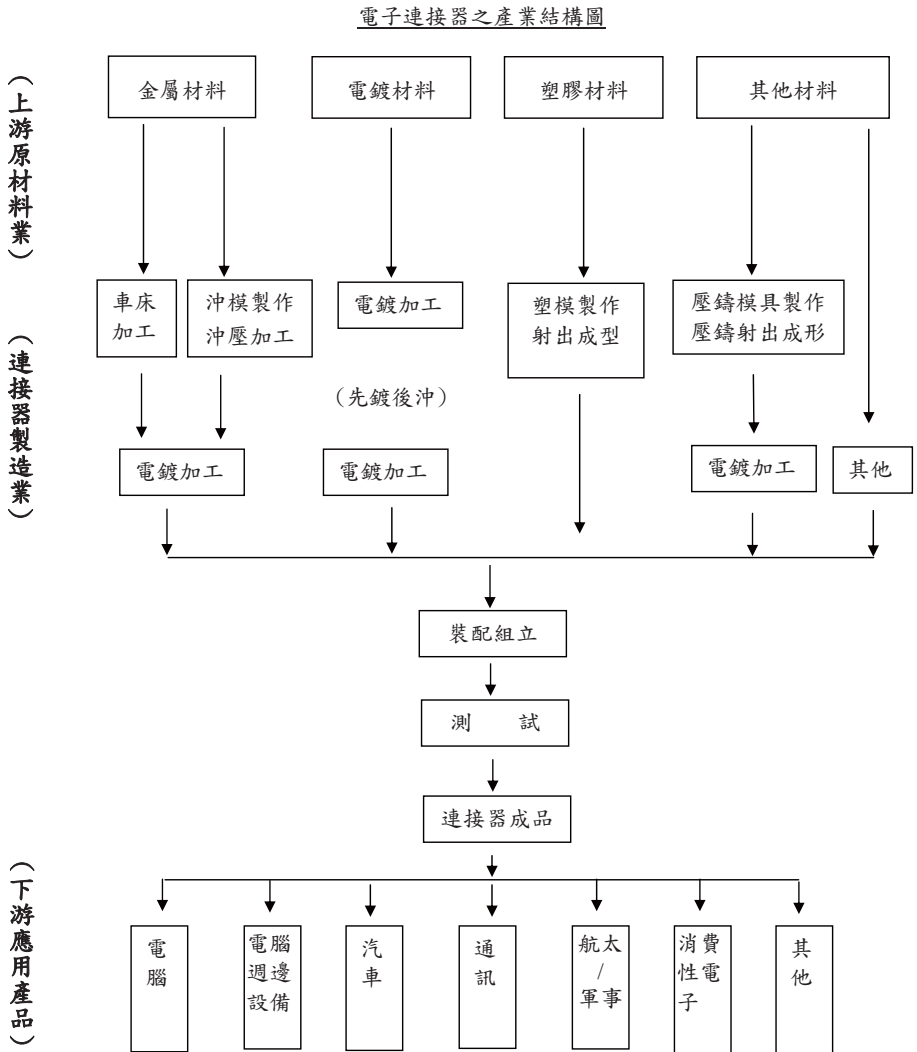





資料來源：工研院材料所 ITIS 計畫

### 3、產品之各種發展趨勢

#### (1)產品微型化

近年來隨著應用產品朝向「輕、薄、短、小」之發展趨勢，連接器一般要求細間距(Fine pitch)及低背化(Low profile)，所以在金屬沖壓及塑膠射出成形技術均有精密要求，具體表現於連接器的規格上則是連接器之錫腳間距更細，連接器的高度更低。因此，連接器要達到產品微型化的要求，除了增加原來模具及治具的精密度外，還必須具備突出的產品設計、分析及功能模擬能力，例如應力分析、模流分析及精密檢測設備等，以達成客戶所要求的品質。

圖五 連接器產品技術指標

系統應用	連接器產品	技術指標		
		短期(目前主流)	短中期	中長期
智慧手持裝置  	Board to Board Connector	0.5mm pitch	0.4mm pitch (細間距) 0.8~0.9mm (超低背)	0.3~0.35mm pitch(細間距)+ 先進封裝技術
	FPC Connector	0.4mm pitch	0.3mm pitch (細間距) 0.65~0.7mm (超低背)	0.2~0.25mm pitch(細間距) 0.5mm(超低背)
記憶卡 	卡類 Connector (Micro SD Card、SIM Card...)	1.28mm pitch	1.28mm pitch(細間距) 1.3~1.4mm(超低背)	
平面電視 	LCD用極細同軸 Connector	0.3 mm pitch	0.25mm pitch(細間距)	

資料來源：工研院 IEK(2011/11)

#### (2)高頻高速連接器

應用於筆記型電腦用連接器，面對傳輸速度要求，皆須符合 PCI-E Gen2 5Gb/S 規格。因此要達到高速化的要求，已不是過去在模、治具上求精度可完成，還必須進行精密高頻分析及實際高頻量測設備。

高頻連接器開發技術是一門統合機械結構設計、力學分析、高頻電氣特性分析與量測的綜合技術。必須針對影響高頻電子連接器訊號完整性之各項因子加以分析，搭配實務考量做出價格與效能的取捨，才能全面掌握高頻連接器之訊號完整性相關議題與對應之解決方案。在設計考量上，必須考慮的因素很多，例如時域與頻域轉換、電子元件基本特性與高頻響應、傳輸線基本理論與阻抗匹配設計、串音的生成與防治、損耗的生成與防治、參數與史密斯圖分析等。

高速連接器主要需解決的問題相當多，以電磁干擾問題為例，隨著所搭載訊號頻率越來越高，對於訊號完整性之影響也越來越大。除針對連接器產業所需之電磁干擾防制技術做全面了解外，例如線纜端，更應了解系統端如 PCB 常見電磁干擾之成因與解決方案。例如線材與接地之電磁干擾成因與防制、遮蔽原理、遮蔽效率評估與遮蔽元件設計、ESD 成因與防制、數位線路之

輻射成因與防制、電磁干擾量測時常用之技巧等。

此外，隨著網際網路快速普及及生活化，促成許多尋端運用與線上服務發展迅速，透過網際網路，個人和企業使用者提供按需即取的運算，雲端運算為包括有：基礎設施即服務 (IaaS)，平台即服務 (PaaS) 和軟體即服務 (SaaS)。因此，未來有關高速傳輸需求必定增加，使得高壓連接器、高頻連接器、Power 連接器的需求亦隨之增加，成為一個不可避免的趨勢。

全球連接器產品技術發展 Road Map

	短期	短中期	中長期
細間距連接器	1.27~0.5 mm pitch	0.4~0.2 mm pitch	100~50 micron
高頻板上連接器	622Mbps~2.5Gbps	3.125Gbps~6.5Gbps	10Gbps~25Gbps
接續連接器	5Gbps	10 Gbps Ethernet	Fiber Channel

資料來源：IEK(2011/04)

### (3) 3C 應用產品仍為主流市場

依據工研院 IEK 資料顯示，2011 年全球連接器市場需求仍以電腦、消費性及電信通訊等 3C 應用產品為主，佔整體市場產值之 47.5%，換算產值約當美金 216 億元的市場規模，顯示此市場仍是各廠商發展的主力市場。

### (4) 汽車及綠能應用連接器商機

除了傳統 3C 應用連接器外，另一附加價值更高之應用產業為汽車(智慧能源車)、工業通訊、綠能，近來在中國車市崛起、光纖基礎建設日趨完善、節能減碳蔚風潮等趨勢影響下，也日益受到市場的矚目。

以汽車為例，車載資訊通訊市場從 2009 年之後快速回溫，其成長速度不下於 3C 應用市場。隨著汽車駕駛與乘坐人對舒適(車載資訊娛樂與車內外網路化)、安全、環保需求的與日俱增，也為連接器市場需求帶來不少潛在的新商機，未來可預期一台車中將使用的連接器數量超過 500 個(詳圖六 智慧能源車商機)，連接器需求市場將隨汽車需求增加而呈現高度成長之趨勢。

圖六 智慧能源車商機

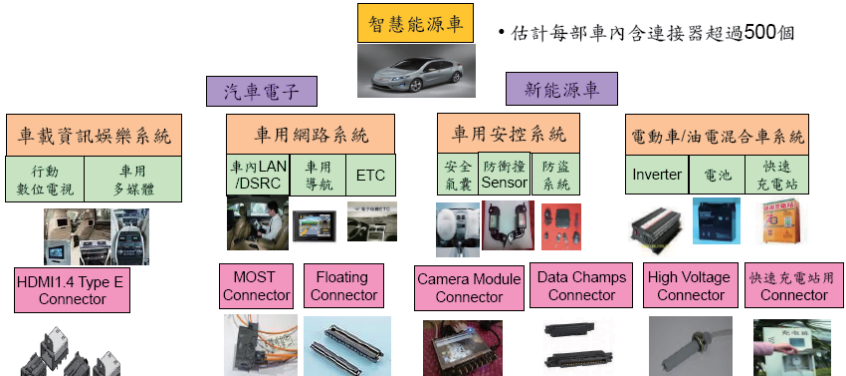

資料來源：工研院 IEK(2011/11)

另外，在環保減碳的全球風潮下，也帶動新能源產業的持續發展，其中尤以太陽光電系統市場展現連年的高速成長，進而刺激面板模組用連接器的需求大增，包括有 PV Connector、Cable Connector、Junction Box Set，但此連接器對環境耐受性要求頗高，故須符合諸多嚴謹的技術特性與環保規範，並須能通過許多繁複的認證測試流程，其產業特性和強調量大、低價、標準化的 3C 產業大不相同。未來，隨著各國政府相繼投入節能減碳的政策發展，太陽能產業可能衍生的連接器商機相當大，其市場需求應仍可期。

圖七 太陽能電池模組衍生之連接器產品需求

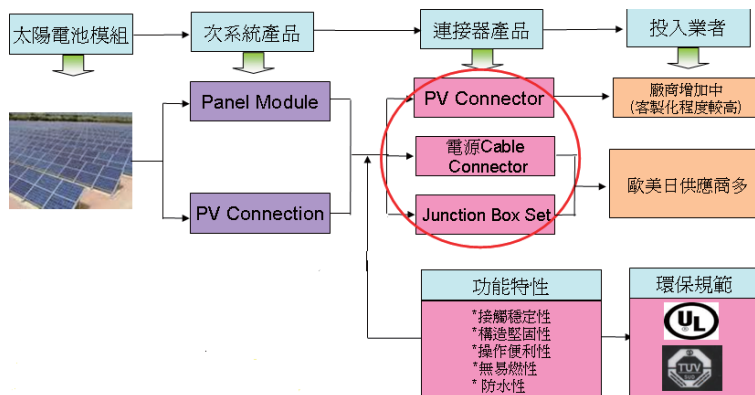

資料來源：工研院 IEK(2010/12)

#### (5) 亞太地區成為連接器生產重地

全球連接器前三大生產地分布以歐洲、中國及美國為主，主要廠商市占率分布係以美系與日系廠商為重；另外，連接器國際大廠，如歐美日地區，由於連接器產業生產要素條件已無法與中國大陸等亞太新興國家競爭，故除部份近郊人工成本較低地區，或太陽能 LED 等政策扶植示範地區仍舊有部份工廠設置以因應在地需求外，先進國家地區的連接器生產比重已逐年降低。

依據工研院 IEK 資料顯示，2011 年歐美在成本考量下將持續擴大亞太地區生產據點佈局，僅留中高階(醫療、工業、汽車、綠能)應用連接器工廠於其境內，而日本在東北大地震後，更將加速縮減在地生產據點規模，中國亞太比重上升、歐美日比重下降的趨勢將持續發展，中國大陸佔全球連接器生產比重在 2010 年與 2011 年分為 21.9%與 22.5%。因此，未來市場的重心在中國，雖然中國當地政策規劃每年以 15%調高基本工資，對連接器業者形成營運成本壓力，但在接近市場的考量下，預計未來廠商還是以中國為主要的生產據點，透過自動化設備的導入、與產線/採購/工程的成本改善計畫來舒緩成本上漲的壓力。因此，國內連接器廠商，亦在生產成本、整合產業上下游及配合終端客戶要求，多陸續將生產力移至中國大陸。



圖八 2011 年全球連接器區域市場分布

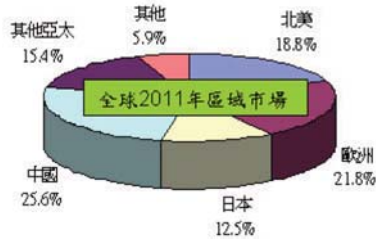

#### 4、產品競爭情形

本公司主要研發、生產及銷售筆記型電腦及電腦週邊零組件、消費性電子、面板、車用設備、太陽能及網路通訊等連接器，擁有完整產品系列及規格，由於應用產品之需求變化快速，如何因應下游客戶產品快速變化及愈加精密度之要求下，成為從事連接器生產廠商之關鍵因素。茲就本公司產品之競爭情形說明如后：

##### (1)即時掌握市場脈動，並提升生產技術能力

由於連接器之應用產品眾多，只要在連接訊號傳輸之電子產品，都會持續需要連接器，因此連接器應用市場遍及各種產業、產品。連接器廠商如何即時掌握下游產品應用市場動態，並即時推出符合市場需求之規格產品，成為連接器廠商能否賺取獲利之關鍵因素。本公司在產品研發設計上，擁有快速開發能力，使產品開發時間縮短，並依據個別客戶需求，量身訂作客製化之連接器產品。

##### (2)產品之品質及穩定度

由於連接器之品質會影響電子機器間訊號傳輸之信賴度，在各種電子產品的應用是一項相當重要零組件。有鑑於此，本公司成立之初對於產品品質，便有嚴格之管理流程，此可從公司成立幾年後即通過 UL ISO 9001 國際品質系統認證可觀之；此外，公司並獲得過內外客戶許多知名大廠之肯定，且往來時間已多年，足可說明本公司在產品品質方面之穩定程度。

##### (3)產品價格之競爭力

由於連接器應用產品之價格趨勢向下以及同業間之價格競爭，壓縮了各家連接器廠商之獲利空間。有鑑於此，本公司一方面以快速之產品開發及對客戶服務的深度與強度(包括產能與交期等)，另一方面，本公司為使利潤提升、降低生產成本，在原物料成本加強控管外，並利用在中國大陸之勞工成本相對低廉優勢，因此本公司在國內從事產品之設計與開發，並在中國大陸建立連接器之生產基地，有效降低生產成本，使得本公司足已具備成本優勢面對同業競爭及未來價格競爭壓力。

### (三)技術及研發概況

#### 1、最近年度及截至年報刊印日止投入之研發費用

單位：新台幣千元

項 目 \ 年 度	100 年度	101 年 第一季
研發費用(A)	104,742	25,068
營業淨額(B)	2,767,199	663,122
(A)/(B) %	3.79%	3.78%

資料來源：100 年度及 101 年第一季經會計師查核簽證或核閱之財務報表

#### 2、最近二年度及截至年報刊印日止開發成功之技術或產品

年度	研究成果
98 年度	LVDS 訊號連接器，應用於筆記型電腦。 電池模組連接器，應用於筆記型電。 超薄型 MICRO SD P-P TYPE 連接器，應用於手機。 超薄型 SIM CARD P-P TYPE 連接器，應用於手機。 DC JACK 電源連接器，應用於筆記型電腦。 SAS 連接器，應用於伺服器資料儲存裝置。 FPC 連接器，應用於 LED 背光模組。
99 年度	USB3.0 高頻傳輸連接器。 車用連接器，應用於汽車電子模組。 超薄型板對板連接器，應用於手機。 P0.6mm IDC 連接器，應用於筆記型電腦。
100 年度	0.3 mm FPC 背掀式連接器，應用於手機及消費電子產品。 太陽能電源轉接盒之開發與認證，應用於太陽能面板模組。 高電流 WTB 連接器，應用於筆記型電腦。 多款車用連接器，應用於汽車電子模組。 多款超薄型 LVDS 訊號連接器，應用於筆記型電腦及面板。 DOCKING 連接器，應用於平板電腦使用。
101 年度 截至 4 月 20 日	多款車用連接器，應用於汽車導車雷達電子模組。 0.2mm FPC 連接器及多款 0.3 mm FPC 背掀式連接器，應用於 平板電腦及超薄型筆記型電腦。 多款超薄型板對板連接器，應用於手機及平板電腦。 IC ROM SOCKET 連接器，應用於平板電腦。 USB 3.0 連接器應用於筆記型電腦。 多款大電流電源連接器，應用於伺服器電源傳輸裝置。

### (四)長短期業務發展計畫

#### 1、短期計畫

- (1)在既有之筆記型電腦市場的銷售通路上，加強產品廣度：除了原有的系列產品外，利用現有模具技術與優勢，縮短樣品開發時程，配合客戶之產品開發計畫，並開發筆記型電腦用之其他連接器產品線，增加本公司產品線之廣度，藉以進一步擴大市佔率，提高營業收入。
- (2)積極開發通訊與網路市場：有鑑於通訊及網路未來市場之高度發展潛力，並平衡公司未來業務之發展，本公司將利用現有之技術人力與生產經驗，積極

進行在行動電話產業與網通產業之相關產品連接器之開發與製造。在行動電話產品應用領域，將進行記憶卡座、手機及電池座連接器、精密塑膠射出成形件等產品之研發與銷售工作。

- (3)擴大 ODM/OEM 業務：為了有效發揮產能與達成最佳經濟規模，積極爭取國內外 ODM/OEM 業務，將有助於成本之控制與增加銷售管道。一方面可藉此加強生產系統之管控，亦可接觸國外較先進之技術與市場資訊，與品牌客戶共同 Design in，縮短產品開發時間，掌握市場發展趨勢。
- (4)建立企業整體形象，從產品型錄、公司網站、公司簡介等方面，提高公司知名度，進而取得市場行銷之利基。
- (5)加速發展生產自動化，進行生產設備之模組化，以有效提昇產品產能與品質，減低對直接人力之依賴，並提高生產技術之進入障，提高生產效率、縮短交期，進一步降低生產成本，發揮最大之效益。
- (6)加速發展製程垂直整合，減少電鍍外包比率，以掌握產品品質及生產成本。

## 2、長期計畫

- (1)規劃海外行銷據點：隨著客戶範圍之擴大，必須可得到新產品第一手的資訊。鑑於新科技產品往往由美、日等先進國家先做基礎的研發或制訂相關規格，因此就近取得即時的訊息以提供產品開發方向及投資決策所需資訊非常重要。本公司將在美國擴大行銷推廣據點，以就近掌握市場產品發展趨勢及獲得新產品資訊，同時建立更堅實的客戶關係，以利產品實際的銷售。
- (2)加強產品及模具技術研發，以縮短與美日等先進大廠的技術距離：在產品設計部分，持續加強分析模擬的能力與重點產品專利地圖的佈建，以期能縮短設計開發驗證時程，並考慮量產良率與成本，在設計初期就以最佳競爭力為目標；在模具技術部分，持續加強精密度，以因應未來的產品開發需求，並以為成為世界級精密機構零組件製造廠為目標。
- (3)以研發能力、產品領先的原則進行國際化佈局：持續投入研發及技術資源，並於台灣深耕技術研究發展，在台灣成立精工中心，擴大營運規模，專注在精密模具之設計、開發及製造，同時持續培養優秀的產品開發、精密模具之設計及製造人員，建構完整的技術團隊，以期滿足國內及國際客戶之需求。

## 二、市場及產銷概況

### (一)市場分析

#### 1、主要商品銷售地區

單位：新台幣千元：%

區 域		100 年度	
		金額	比例
外銷	亞 洲	2,587,316	93.50
	美 洲	23,155	0.84
	歐 洲	23,623	0.85
	中 東	325	0.01
	非 洲	5,214	0.19
	小 計	2,639,633	95.39
	內 銷	127,566	4.61
	合 計	2,767,199	100.00

## 2、市場占有率

依據工研院 IEK 於 2011 年 11 月資料顯示，我國連接器產業在 2011 年產值約為新台幣 1,487.9 億元。以本公司 2011 年合併營業收入 4,638,228 千元推估，國內市佔率約為 3.12%。

## 3、市場未來之供需狀況與成長性

### (1)供給面

依據美國研究機構 Bishop & Associates 於 2011 年資料顯示，2010 年全球連接器前十大廠商分別為 TE Connectivity(Tyco)、Molex、Amphenol、Yazaki、FCI、Foxconn、Delphi、JST、Hirose、JAE，全球前十大廠商市佔率達 54.1%，其餘近 45.9%市場則由其他千餘家業者分食；其中，Yazaki 全球排名由 2009 年第六大上升到 2010 年第四大，且 2010 年成長率達 41%，為全球前十大連接器廠中成長幅度最大之廠商。此外，依 20 年來連接器產業的版圖變化觀之，大廠的市佔率持續攀升，預估未來全球前十大廠商應可突破六成市佔率。

圖九 2010 年全球連接器廠商市佔率

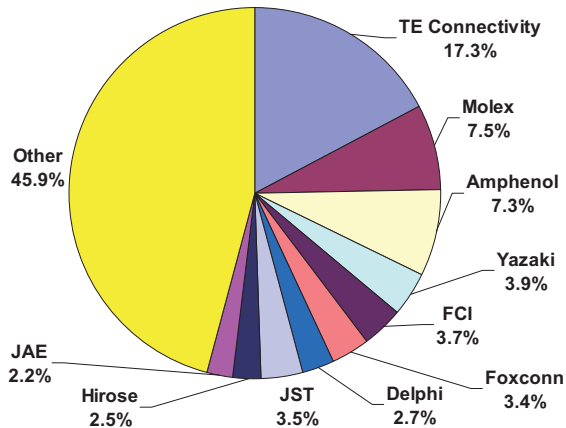

資料來源：Bishop & Associates, Inc.

### (2)需求面

連接器之需求主要受下游應用領域之景氣影響，就本公司所生產之電子產品連接器及連接器配件而言，其主要應用於筆記型電腦、平板電腦、面板顯示器及汽車電子之應用領域，茲就個別應用市場之發展趨勢說明如下：

#### A. 筆記型電腦市場

依據 MIC 於 2011 年 12 月資料顯示，2011 年全球筆記型電腦(含小筆電)出貨量達 1.94 億台，較 2010 年 1.82 億台成長 7%，其中筆記型電腦出貨量為 1.72 億台，筆記型電腦出貨量年成長率為 12.7%。筆記型電腦近年因國際大廠相互競爭，致產品價格與桌上型電腦差異逐漸縮小；2012 年隨著英特爾(Intel)推出新晶片組，將帶動超輕薄筆電(Ultrabook)需求，加以 Microsoft 預計 2012 年下半年推出新一代作業系統 Windows 8，預估 2012 年 NB 仍將持續維持成長，全球市場規模可達 1.91 億台，預估 2016 年可達到 3.20 億台，未來市場仍呈成長之趨勢。

圖十 2010年~2016年全球NB/Netbook出貨量

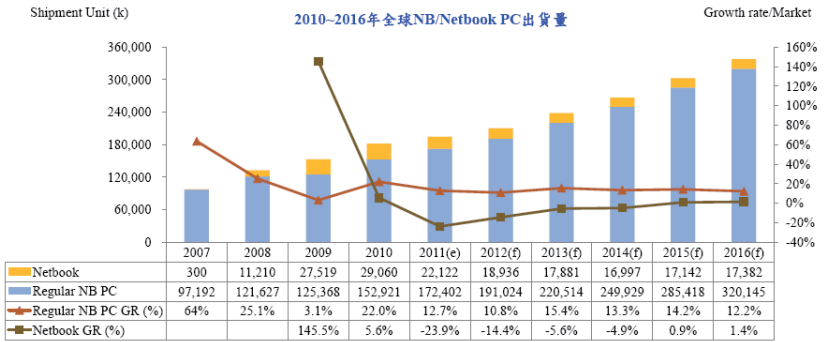

資料來源：MIC，2011年12月

## B. 平板電腦市場

蘋果(Apple)於2010年推出平板電腦「iPad」，成功改變人類使用電腦習慣，此品結合掌上型遊戲機、數位相框、電子書閱讀器、行動上網裝置，以及各種遊戲與娛樂應用，成功開啟全球平板電腦旋風，開啟電腦新市場區塊需求，全球主要的手機與電腦品牌廠商紛起效尤，紛紛推出平板電腦，致平板電腦需求量快速成長，表現亮眼。

依據MIC於2011年12月資料顯示，2011年平板電腦市場需求量为約5,880萬台，年成長率260%，預估2016年將可達1.61億台，成長幅度相當大。平板電腦品牌廠商包括有：宏碁(Acer)、華碩(Asus)、惠普(HP)、聯想(Lenovo)、戴爾(Dell)、三星(Samsung)、SONY、東芝(TOSHIBA)、LG、宏達電(HTC)、亞馬遜(Amazon)等均相繼投入平板電腦產品，預期相關零組件之需求亦將可隨之成長。

圖十一 全球平板電腦市場規模預測

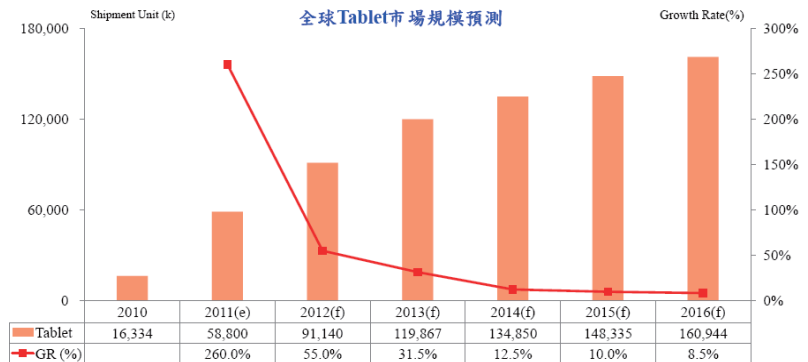

資料來源：MIC，2011年12月

### C. 面板顯示器市場

由於面板顯示器主要應用在液晶電視，依據 MIC 於 2012 年 3 月資料顯示，全球液晶電視出貨量 2011 年全球達到 1.97 億台，年成長率為 10.9%。展望 2012 年，隨著 LED 背光電視具有環保優點、以及連網電視(Smart TV)發展，加以全球液晶電視出貨量預計將達到 2.16 億片，年成長率達 9.4%，呈現成長之趨勢。由於我國為液晶電視主要代工廠，2011 年出貨量佔全球出貨達 24.3%，液晶電視出貨規模達 47.9 百萬台，年成長率為 7.7%。未來隨著全球液晶電視需求成長，台灣代工生產液晶電視之出貨量亦將隨之提升，進而帶動相關零組件之需求量。

圖十二 2009~2016 年全球平面電視市場發展

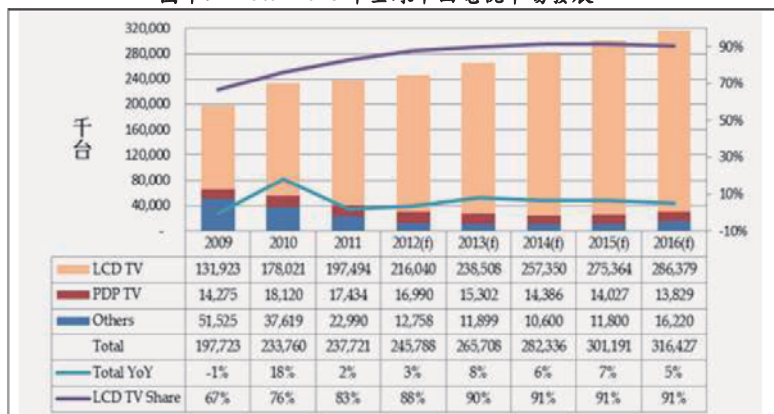

資料來源：MIC，2012 年 3 月

### D. 汽車電子市場

自 2008 年 9 月中旬發生全球金融風暴之後，2010 年全球汽車製造業首次交出了亮麗的成績單，汽車需求量大幅回升，新興市場在汽車行業的比重逐步提升，全球汽車行業回升態勢明顯，逐漸恢復到危機前水平。依據日本一家汽車市場研究公司 Fourin 株式會社於 2011 年 7 月 12 日發表的全球汽車產量調查報告顯示，2010 年全球汽車產量為 7,814 萬 7,000 輛，亞洲地區(不包括中東地區)之韓國、日本、中國大陸、澳洲、泰國和台灣等的汽車產量為 3,949 萬 5,000 輛，佔全球汽車產量一半以上。

從市場銷售情況來看，在汽車行業逐步回暖的環境下，各大汽車製商近期致力於提升汽車環保技術、開發新款汽車、油電混合車及對汽車電子零組件工業的投入，汽車電子產品向智能化、數字化和網絡化方向加速推進，而安全、舒適、節能成為推動汽車電子發展的主要動力。依據產業專家及全球工業分析公司(Global Industry Analysts, Inc.)統計資料顯示，全球汽車零組件市場規模將在 2015 年達到 1 兆 4,640 億美元，較 2010 年 1 兆 900 億美元，成長 28%，其中電子汽車零組件約佔汽車零組件市場的三分之一。因此，汽車電子化發展成為未來不可阻擋之主要潮流。

此外，依據 IT IS 2012 年 4 月資料顯示，未來先進車輛因應環境變化以追求潔淨、效率、安全為目標，全球汽車電子產值在 2011 年約為 1,863.99

億美元，2013 年約為 1,974.53 億美元，2015 年約為 2,387.38 億美元，且駕駛資訊、安全輔助和車身電子未來成長最具潛力。而台灣汽車電子整體市場於 2011 年約為新台幣 1,012 億元，台灣內需市場因納智捷暢銷而其他車款應用車用電子風潮，如車用影像系統、盲點偵測、車道偏移、停車輔助系統、車用 LED 燈應用增加銷量；外銷因受到兩岸 ECFA 後、中國大陸十二五計畫推動車聯網、電動車發展及中國大陸汽車電子產品的重視利多因素，帶動車用電子設備應用。由於台灣廠商發展汽車電子具有技術優勢，加以車用電子設備市場興起，相對將帶動上游電子相關零組件之發展契機。本公司中長期目標市場為汽車用連接器市場，隨著汽車電子市場發展，未來汽車連接器領域將會是本公司成長動力之重要來源。

圖十三 台灣汽車電子系統別產值比重

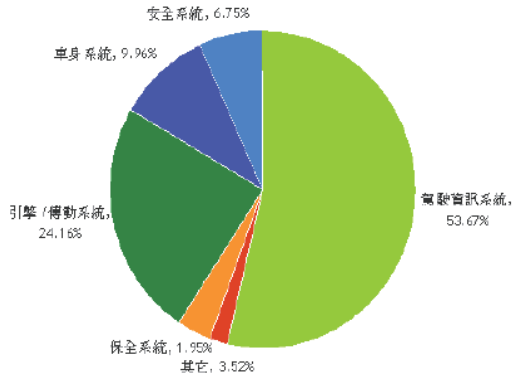

資料來源：工研院 IEK(2012/04)

#### 4、競爭利基

##### (1) 產品開發速度與客製化能力

受限於機構規格之限制，筆記型電腦設計常會遇到空間不足與散熱等機構問題，連接器標準品常常無法適用於所有的客戶要求，因此客戶會提出設計變更要求。為求協助客戶解決問題，本公司具備電子及機構元件開發與驗證之雙重技術，同時又具備模具與機構零件自製開模及設計之能力，可提供 Total Solution 之客製化服務，並在短時間內提供客戶樣品與解決方案；而為滿足客戶多樣性規格開發之需求，本公司研發團隊約有 60 人，並分別進行製程技術、產品開發及模具開發等研發專案，而在持續強化研發能力下，本公司已於國內外取得約 71 多項之產品專利。

##### (2) 掌握模具開發與設備自主能力

端子沖壓與塑膠射出成型為連接器廠商之關鍵技術，本公司擁有自主的塑膠射出模具與端子沖壓模具之模具設計、開發與製造能力，透過模具開發製造等關鍵能力之掌握，本公司無需仰賴外部供應商，故能有效縮短模具開發時間與成本，提升產品競爭力。在自動組裝機台部分，也擁有 100% 自行開發的能力，因此對銷售量較大的產品線，能開發出製程最佳化的生產設備，有效提高產能與降低產品製造成本。



### (3)彈性生產管理與技術支援能力

筆記型電腦連接器市場具有少量多樣之特性，多以接單式生產為主，因此彈性的生產能力顯得非常重要，本公司透過間接投資方式於大陸東莞及昆山地區設置生產基地，上述生產基地均擁有完整之生產線，並可配合不同區域及客戶訂單需求調整生產排程，不但在交貨期及產品價格上提升公司之競爭力開拓市場外，更就近提供重點客戶更完善之技術支援與銷售服務，建立無可取代的供應夥伴關係。本公司生產製程之安排極具彈性，設有工程部門專門研究、開發、生產模組化之自動與半自動機台，依不同生產需求做最有效率的設計，以增加生產換線的效率，有效地控制生產成本，使產品價格在市場上更具競爭力。並且得以依客戶指定的交期完成出貨。產品交期短及品質穩定乃客戶採購所考量的重要因素。

### (4)完整產品線與良好客戶關係

本公司擁有完整的板對板、線對板與 FPC 對板等連接器產品線，包含多樣的腳數(Pin Count)、腳距與高度等選擇，透過兼具廣度與深度之產品線建置，本公司產品具多樣性及規格完整性之特點，因此能滿足客戶一次購足之需求，故客戶可依實際產品來設計選擇最適與最節省成本的連接器來解決設計的問題。透過緊密之供應鏈關係，本公司亦將配合客戶未來發展需要，朝向多元化產品發展，包括液晶電視、網路通訊及雲端產業，未來將持續透過雙方共同合作研發的模式，將可強化雙方業務合作關係，並有利於本公司未來新產品之開發以及業績之拓展，共同開發新市場或新產業。

## 5、發展遠景之有利、不利因素與因應對策

### (1)有利因素

#### A.連接器應用範圍持續擴大

連接器之應用範圍含蓋電腦及其週邊電腦、消費性電子、通訊數據、汽車、工業設備及太陽能等諸多領域，幾乎所有電子相關設備均會使用到連接器，此產業雖已經發展多年，進入成熟期階段，但新的應用不斷推出，因此，連接器市場廣大及穩定的特點，為未來持續發展提供良好之市場環境，將有助於本公司業務及銷售拓展。

#### B.研發實力堅強，具高階產品開發及量產能力

本公司在成立初期即跨入技術層次較高之筆記型電腦用連接器，隨後更跨足面板顯示器用連接器及消費性電子產品用連接器。2010年開始更成功跨入汽車電子連接器市場，同時並成功開發出太陽能面板模組用連接器，本公司朝向更多元化產品及應用市場發展，多年來在細間距及低高度方面之技術能力已相當純熟，未來亦將高頻高速產品列為產品發展重點。

#### C.客戶基礎穩固，合作關係良好

本公司自成立以來，即專注於連接器產品之開發，多年來已與產業上下游之領導廠商建立起良好之合作關係，並藉由與客戶良好之互動關係中，取得新產品共同開發契機。本公司目前主要客戶為國內外筆記型電腦代工廠、面板廠、數位相機代工廠、投影機代工廠及汽車零組件廠等，由於各廠商所推出之產品型式大小迥異，多數屬於高客製化產品，本公司亦在許多產品開發初期即共同參與產品設計，多年來已與客戶建立良好合作關係，而未來共同開發的模式將成為各大廠選擇長期合作夥伴的重要關鍵，亦為零組件供應商擺脫競爭對手之利器。



#### D.全球運籌式之管理能力

未來整體連接器將呈現穩定成長趨勢，然由於競爭對手眾多，致使價格競爭激烈，加上勞工短缺及土地成本高漲等不利產業經營之因素，以及下游業者走向國際化生產模式等因素，本公司為達大量生產及降低成本之目的，便於就近供貨以滿足客戶需求，因而移往海外生產，以有效運用海外生產資源，而全球運籌式之管理能力，亦使企業整體資源作最有效之配置，有效降低成本及縮短供貨時間，成為本公司在爭取國際大廠訂單時的重要優勢。

#### (2)不利因素

A.同業競爭激烈，影響利潤：面對國內或中國大陸連接器業者的殺價搶單，使利潤下降。而且資訊與通訊系統大廠大型化，無形中客戶數量減縮，與客戶議價愈形困難。

##### 因應措施：

有鑑於資訊應用領域價格競爭之不利影響，本公司致力於生產成本降低，持續於生產成本較低廉之地區設立生產據點，以提高公司產品競爭力；同時本公司積極增進研發設計，持續拓展利基型及高階產品市場，搶攻國外大廠之高毛利產品，並避開國內業者之殺價競爭。

B.原物料持續上漲，導致成本上升。

##### 因應對策：

適時與上游供應廠商簽訂長期供貨合約，以穩定進貨價格，近而維持產品之獲利空間；另須做成本最佳化之產品設計，並增強自動化生產技術與持續改良製程，以提高生產效率與降低生產成本；同時，利用品質及技術的優勢，經營利基市場，加強拓展附加價值高之產品線，提高公司之獲利能力。

C.大陸沿海工資率上升，且缺工問題日益嚴重。

##### 因應對策：

在大陸基本工資逐年上昇的趨勢下，本公司將加速提高往大陸西部地區之生產比重，減緩大陸基本工資逐年上升的不利影響。此外，針對大陸缺工問題，本公司採取積極方式應對，從人員的選訓與留任著手，一方面與學校單位合作，每年提供固定畢業生，穩定人員來源；另一方面藉由工作環境及福利制度改善，強化員工向心力，積極留才，減少人員流動產生的成本。

## (二)主要產品之重要用途及產製過程

### 1、主要產品之重要用途

本公司主要產品為電子產品連接器及連接器配件，應用於各式電子產品中，連接電子次系統間的電源與訊號，主要應用產品包括筆記型電腦及電腦週邊零組件、消費性電子、面板顯示器、汽車電子、太陽能及網路通訊等產品領域。

### 2、主要產品之產製過程

主要產品之製程圖

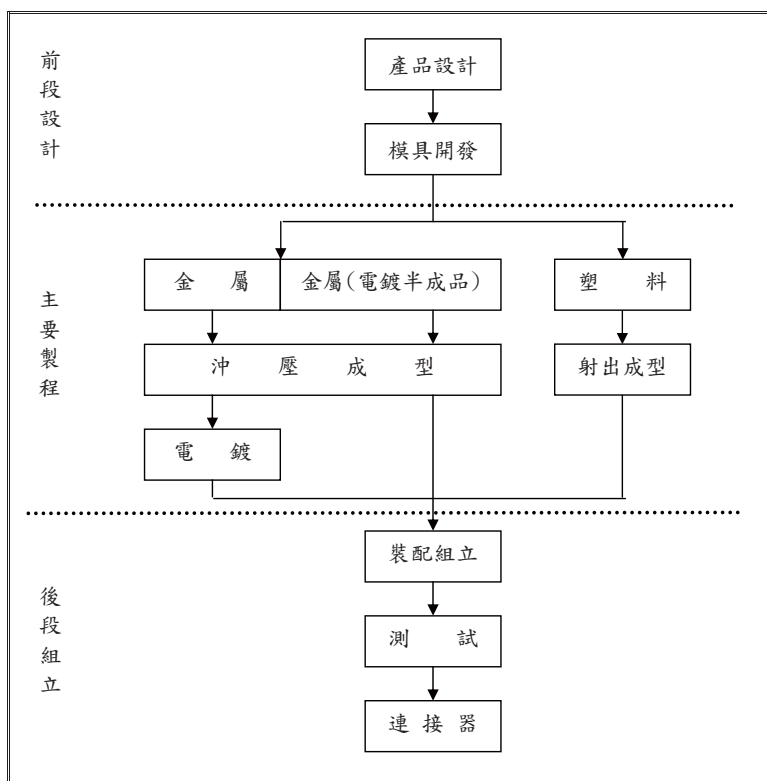

## (三)主要原料之供應狀況

產品別	主要原料名稱	供應來源	供應狀況
連接器	塑膠粒	P-B、P-G、P-I	穩定
	金屬件	P-A、P-C、P-H	穩定

註：本公司與供應商因契約約定不得揭露客戶名稱，且並非關係人，故以代號揭露之。

(四)最近二年度任一年度中曾占進(銷)貨總額百分之十以上之客戶名稱及其進(銷)貨金額與比例,並說明其增減變動原因

1、最近二年度任一年度中曾占進貨總額百分之十以上之廠商名稱及其進貨金額比例與增減變動原因:

單位:新台幣千元:%

年度	99 年度				100 年度				101 年第一季			
項目	名稱	金額	占全年度進貨淨額比率	與發行人之關係	名稱	金額	占全年度進貨淨額比率	與發行人之關係	名稱	金額	占全年度進貨淨額比率	與發行人之關係
1	ACES (HONG KONG)	1,836,873	84.60%	子公司	ACES (HONG KONG)	1,883,808	83.71%	子公司	ACES (HONG KONG)	452,554	82.90%	子公司
	其他	334,260	15.40%	—	其他	366,498	16.29%	—	其他	93,325	17.10%	—
	進貨淨額	2,171,133	100.00%	—	進貨淨額	2,250,306	100.00%	—	進貨淨額	545,879	100.00%	—

註: Aces (Hong Kong) Electronic Co., Ltd. 簡稱為 ACES(HONG KONG)。

本公司最近二年度之進貨廠商佔進貨淨額之比重曾逾10%者僅有 ACES(HONG KONG), 其中 ACES(HONG KONG)為本公司直接持股 100%之子公司。

ACES(HONG KONG)為本公司於境外第三地轉投資設立之三角貿易交易窗口, 主要係負責大陸地區客戶非轉廠交易銷售業務及集團間三角貿易轉銷運籌業務, 即本公司透過 ACES(HONG KONG)向大陸生產基地購買產品後, 再將產品轉銷給銷售客戶, 致使 ACES(HONG KONG)成為本公司 99 年度及 100 年度之第一大供應商, 此尚屬合理。

2、最近二年度任一年度中曾占銷貨總額百分之十以上之客戶名稱及其銷貨金額比例與增減變動原因:

單位:新台幣千元:%

年度	99 年度				100 年度				101 年第一季			
項目	名稱	金額	占全年度營業收入淨額比率	與發行人之關係	名稱	金額	占全年度營業收入淨額比率	與發行人之關係	名稱	金額	占全年度營業收入淨額比率	與發行人之關係
1	S-J	413,595	15.72%	—	S-J	455,359	16.45%	—	S-J	96,395	14.54%	—
2	S-K	308,272	11.72%	—	S-K	註 2	註 2	註 2	S-K	註 2	註 2	註 2
3	S-H	293,214	11.15%	—	S-H	294,057	10.63%	—	S-H	74,758	11.27%	—
—	其他	1,615,622	61.41%	—	其他	2,017,783	72.92%	—	其他	491,969	74.19%	—
合計	營業收入淨額	2,630,703	100.00%	—	營業收入淨額	2,767,199	100.00%	—	營業收入淨額	663,122	100.00%	—

註 1: 本公司與上述客戶因契約約定不得揭露名稱, 且均非本公司之關係人, 故以代號揭露之。

註 2: 客戶 S-K 公司於 100 年度及 101 年第一季之銷貨金額未達銷貨總額 10%以上, 故不單獨揭露之。

本公司最近二年度之銷售客戶佔銷貨淨額之比重曾逾 10%者, 包括有 S-J 公司、S-K 公司及 S-H 公司。

本公司連接器產品主要應用於筆記型電腦，因此，本公司主要客戶多為全球前五大筆記型電腦代工製造廠，其中 S-J 公司、S-K 公司及 S-H 公司則為全球前五大筆記型電腦代工廠之直接及間接持股超過 100% 子公司，致使成為本公司之主要銷售客戶，此尚屬合理。另外，S-K 公司為筆記型電腦代工廠，其筆記型電腦出貨量 100 年度較 99 年度約下滑 20%，致本公司對 S-K 公司之銷貨金額 100 年度較 99 年度減少，且銷貨金額未達銷貨總額 10%，其變化尚屬合理。

(五)最近二年度生產量值

單位：千個、新台幣千元

生產量值 主要商品	99 年度			100 年度		
	產能	產量	產值	產能	產量	產值
電子產品連接器	1,500,000	1,168,079	1,834,424	1,500,000	1,300,282	1,879,840
連接器配件	6,701,000	1,801,936	161,743	6,701,000	1,646,645	225,944
其他	41,000	16,622	289,698	41,500	18,543	318,129
合計	8,242,000	2,986,637	2,285,865	8,242,500	2,965,470	2,423,913

本公司 100 年度營業收入淨額較 99 年度成長 5.19%，使得 100 年度產值亦較 99 年度亦隨之增加。

(六)最近二年度銷售量值

單位：千個、新台幣千元

銷售量值 主要商品	99 年度				100 年度			
	內 銷		外 銷		內 銷		外 銷	
	量	值	量	值	量	值	量	值
電子產品連接器	29,791	91,128	1,133,837	2,135,282	15,624	77,219	1,275,973	2,308,976
連接器配件	614,930	67,693	441,196	59,399	352,369	41,148	418,766	64,139
勞務收入	0	0	0	202,735	0	0	0	213,374
其他(含其他營業收入)	39	1,797	15,659	72,669	697	9,199	13,739	53,144
合 計	644,760	160,618	1,590,692	2,470,085	368,690	127,566	1,708,478	2,639,633

本公司從事連接器之銷售業務，隨著本公司擴展業務效益顯現，致本公司 100 年度營業收入淨額較 99 年度成長 5.19%，使得 100 年度外銷金額亦隨之增加。

### 三、最近二年度及截至年報刊印日止從業員工資料

單位：人；年；%

年度		99 年度	100 年度	101 年截至 4 月 20 日止
員工人數 (人)	直接人員	49	57	59
	間接人員	222	270	281
	合計	271	327	340
平均年齡(年)		37.11	37.4	37.1
平均服務年資(年)		4.14	4.02	4.02
學歷 分佈 比率 (%)	博士	0.37	0.61	0.88
	碩士	11.44	13.76	14.41
	大專	63.10	62.08	62.06
	高中	18.45	18.35	17.65
	高中以下	6.64	5.20	5.0

### 四、環保支出資訊

(一)最近年度截至年報刊印日止因污染環境所受損失及處分總額：無。

(二)未來因應對策及可能支出：

本公司生產過程中並無污染之虞，未有空氣污染物實測值超過法規排放標準之情形，機器部份產生之噪音污染，本公司已加強適當的隔音措施並逐年檢測，噪音污染程度均符合環保局工業區噪音管制標準；一般事業廢棄物皆委託合法之環保廠商清運，故截至年報刊印日止，並無環境污染之情形。

### 五、勞資關係

(一)列示各項員工福利措施、進修、訓練、退休制度與其實施情形，以及勞資間之協議與各項員工權益維護措施情形

本公司在經營管理上致力於建立勞資互信的和諧氣氛，並以積極開放型的管理模式，營造具挑戰性、舒適的工作環境。為了塑造開放的溝通環境，公司內部設立了許多不同的溝通管道，除固定的部門月會、員工意見箱及內部網站外，公司亦透過勞資協調會議之召開得以重視員工權益及表達對僱員之關懷，加強觀念的溝通與共識的建立。此外，本公司也十分重視員工身心健康，新增設健身房、籃球場、羽球場等運動設施，讓員工在工作之餘能運動健身舒緩工作壓力，對於工作環境的改善，以及員工健康和保險服務的加強均不遺餘力。

#### 1、員工福利措施

本公司除依勞基法及相關法令辦理外，並提供團體保險、員工健康檢查等措施，另設立職工福利委員會，統籌員工福利，除婚、喪、住院及生育之補助外，尚提供員工進修，社團補助等，亦定期辦理員工國內外旅遊、生日餐會等福利活動。

#### 2、員工進修及訓練情形

本公司提供員工一個開放多元的學習環境，同仁可透過內/外訓、讀書會及主管/同儕的指導，不斷挑戰自我的成長極限；同時，藉由新進人員/專業職能的

培訓體系，使員工獲得最大的滿足。另一方面，透過職系/職等的規劃、工作輪調、專案指派及海外派任，使同仁生涯與職涯相互結合，共同享受知能成長的喜悅，開創美好的未來。

本公司已訂「教育訓練管理程序」，於每年年底進行次年度教育訓練規劃，並依職能及專業之要求規劃相關培訓課程，以增進員工知能，提升員工整體素質，提升經營績效，尤其對於高階主管，每年不定期安排領導統御、策略、執行力等相關管理課程及活動，以增進高階經理人管理與領導能力，本公司按年度教育訓練計劃執行以下相關訓練課程：

- (1)新進人員職前訓練：包含公司組織、作業系統、文化價值、品質管理、制度運作介紹、工作執掌說明、專業知識訓練與傳承等。
- (2)專業訓練：
  - A.內訓部分：由資深同仁或部門主管就各部門所需之專業知識排定課程教授予相關同仁。
  - B.外訓部分：派送專業訓練機構受訓，吸取外部專業知識與技能。
- (3)讀書會：定期舉辦讀書會研讀不同書籍，培養員工閱讀習慣，增進知識交流。
- (4)e-learning 線上菁英閱讀：員工可隨時上網閱讀最新知識與訊息。
- (5)本公司 100 年度有關員工進修及教育訓練統計如下：

項目	班次數	總人次	總時數
新進人員訓練	6	58	38
專業職能訓練	151	430	534
總計	157	488	572

### 3、財會人員及稽核人員取得主管機關指明的相關證照情形

本公司截至年報刊印日止，財會人員及稽核人員並無取得主管機關指明的相關證照。

### 4、退休制度與其實施狀況

本公司依據勞動基準法之規定訂定員工退休辦法，每月按薪資總額提撥退休準備金，存入台灣銀行之專戶，勞工退休金條例自民國九十四年七月一日起施行，並採確定提撥制後，本公司員工得選擇適用「勞動基準法」有關之退休金規定，或適用該條例之退休金制度並保留適用該條例前之工作年資。對適用該條例之員工，本公司每月負擔之員工退休金提撥率，不低於員工每月薪資百分之六。

### 5、員工行為或倫理守則

本公司編製有工作規則，作為員工平常工作及行為之遵行依據。本公司工作規則中有關員工應遵守道德行為守則如下：

- (1)職業倫理：本公司勞雇雙方均應致力於企業倫理及職業道德之建立，互為對方設想，以維良好勞雇關係。
- (2)愛護本公司榮譽，發揮團隊精神，忠誠努力執行任務。
- (3)勞工應忠勤職守，遵奉本公司一切規章。
- (4)服從各級主管人員指揮及督導，不得有陽奉陰違或敷衍塞責之行為。各級主管人員對勞工應親切誘導，諄諄教誨，並要求注意工作安全。
- (5)勞工應認真工作，愛惜公物，減少損耗，提高工作品質，增加工作效能。
- (6)絕對保守公司業務或職務上之機密。

- (7)本公司勞工對於職務及公事之處理，均應循序而為，不得越級呈報，但遇緊急或特殊狀況，不在此限。
- (8)凡所屬各級權責單位發生重大過失，該直屬主管應視情節受連帶處分；重大功績應受連帶獎勵。
- (9)不得有驕恣貪惰接受招待、饋禮、回扣或其他不法利益、或其他足以損害個人及本公司名譽之行為。
- (10)除經辦本公司有關業務外，對外不得擅用本公司名義行使。
- (11)勞工非經本公司書面同意，不得為自己或第三人經營與本公司相同或類同之事業，亦不得為同類事業公司之無限責任股東，執行業務股東，董事或經理，或行號之顯明及隱名合夥人。
- (12)勞工未經核准，不得擅攜公物出廠。
- (13)勞資會議：本公司協調勞資關係，增進彼此了解，促進勞資合作，提高工作效率，依「勞資會議實施辦法」舉辦勞資會議。定期開會，相互溝通意見，勞雇雙方應本和諧誠信原則，協商解決問題。
- (14)勞工申訴處理制度：本公司設勞工意見箱及「勞工申訴處理制度」，提供勞工建言管道，以加強勞雇合作關係。
  - A.勞工如以口頭申訴，應由各部門受理人員作為紀錄，立即陳報處理。
  - B.勞工如有權益受損，或有其他意見時，得以申訴表或其他書面直接依本公司申訴辦法循行政系統，提出申訴事項，各單位主管應立即查明處理，或層報處理，並將結果或處理情形函覆申訴人。

## 6、工作環境與員工人身安全保護措施

本公司鑑於工作環境與員工人身安全保護措施重要性。以 ISO 14001 之管理系統展開重大環境考量面/職業安全衛生風險控制，利用目標及方案管理進行優先改善；而較低之風險則運用作業管制方式予以控管，經由良好運作改善之後，均獲得明顯的成效與控管，本公司對環境及職業安全衛生之促進措施如下：

### (1)有害物質限用(ROHS)及 REACH 法規推動

ROHS 在 95 年 7 月 1 日正式生效，銷售到歐盟的產品不得含有鉛、鎘、汞、六價鉻、多溴聯苯及多溴二苯醚等六項有害物質。本公司積極推動綠色生產及採購，實現於製程，且已經配合主要客戶提出符合無有害物質之產品，獲得客戶表揚。

### (2)資源回收及降低廢棄物計劃

本公司積極將資源充分有效利用，以減少廢棄物及降低生產成本，除改善製程及操作管理以降低下腳廢料之產生，另一方面開發及選用無污染及低污染製程，以減少廢棄物，另生產過程中產生之金屬廢料則透過有效之管理程序予以計算產生之數量並進行回收，回收後之廢金屬則銷售予廢棄回收商，藉此降低資源之浪費。

### (3)職業災害防止計劃

為達成零害目標，本公司每年均排定職業災害防止課程，宣導同仁職災防止之知識，再透過稽核制度發掘執行缺失，另並依年度計劃召開會議來檢討環安缺失之改善計劃，透過 PDCA 手段，逐年降低事業單位之危害風險，達成零災害最終目標。

### (4)實施自動檢查

員工在面對不同的作業環境、製程、操作與作業時，可能會因為不安全的作業、設備或管理等因素，而造成身體的傷害，為此，本公司乃積極建立生產

作業標準程序，並降低工殤之產生機率，期能藉由此一措施的推動，發現潛在之危害因素，力求改善，有效控制。

#### 7、勞資間之協議與各項員工權益維護措施情形

本公司勞資關係和諧，除定期召開勞資會議外，並透過電子郵件之方式，與員工工作意見之交流，以維持勞資雙方良好之關係。

(二)最近年度及截至年報刊印日為止，公司因勞資糾紛所遭受之損失，並揭露目前及未來可能發生之估計金額與因應措施：

本公司勞資雙方協議均以政府頒佈之勞動法規為原則，相關管理程序於員工任職日起均予規定。本公司最近年度及截至年報刊印日為止，並無重大勞資糾紛及損失發生。

#### 六、重要契約

截至 101 年 4 月 20 日止

契約性質	當事人	契約起訖日期	主要內容	限制條款
技術授權合約	工研院	96.04.01~100.03.31	先進高速連接器設計測試技術授權契約書	1.販售產品時，不得使用工研院之註冊商標。 2.非經經濟部同意，不得在我國管轄區域外，使用或實施該合約之研發成果或製造該合約研發之產品。
技術授權合約	清雲科技大學	98.03.25~101.03.24	專利授權契約書	於契約有效期限內，在授權地區內使用或實施本授權專利產品之業務。
技術轉讓合同	昆山宏致電子有限公司	98.01.01~102.12.31	昆山宏致取得宏致之技術得據以製造及銷售，昆山宏致按「合同產品」淨銷售額依合約所定比例支付技術費用予宏致，為期五年。 原「技術服務合同」與本合同內容性質相同，其自動失效。	無
技術授權合約	工研院	98.09.30~103.09.29	技術授權契約書	非經經濟部事前核准，不得在我國管轄區域外，使用或實施該合約之研發成果或製造該合約研發之產品；承諾輸出授權生產之產品時應遵守中華民國戰略高科技產品出口管制相關之規定。
技術服務合約	東莞宏致電子有限公司	99.01.01~103.12.31	東莞宏致按「合同產品」淨銷售額依合約所定比例支付技術許可費予宏致，為期四年。	無



契約性質	當事人	契約起訖日期	主要內容	限制條款
非獨占專利權授權合約	本多通信工業株式會社	100.03.30~118.03.09	取得本多通信工業株式會社相關 LVD 30, 40 芯連接器產品之非獨占專利權授權(實施許諾), 並支付相關專利權授權費用。	依契約保密條款規定, 任一方未先通知另一方, 並經其書面同意, 不得公開相關契約內容。
採購合約	NIDEC-KYORI CORPORATION	100.06.27~101.06.26	機器設備採購合約	無
技術授權合約	鴻海精密工業股份有限公司	100.06.30~116.11.02	取得鴻海精密工業股份有限公司 USB3.0 電子連接器相關專利之非專屬授權, 並支付相關專利權授權費用。	依契約保密條款規定, 任一方未先通知另一方並經其同意, 不得公開相關契約內容
興建工程追加合約書	立源營造股份有限公司	100.12.5	精工中心營建/機電追加工程合約書	無

## 陸、財務概況

### 一、最近五年度簡明資產負債表及損益表

#### (一) 簡明資產負債表：

單位：新台幣千元

項 目	最近五年度財務資料					101年截至 3月31日 財務資料	
	96年	97年	98年	99年	100年		
流動資產	754,296	1,270,563	1,845,175	1,809,859	1,722,096	1,788,910	
基金及投資	1,746,528	2,034,644	2,508,783	3,023,595	3,377,461	3,269,144	
固定資產	159,251	170,499	164,080	362,847	654,357	685,939	
無形資產	19,566	15,611	8,543	3,997	11,331	14,855	
其他資產	6,858	4,444	5,937	5,536	4,878	4,976	
資產總額	2,686,499	3,495,761	4,532,518	5,205,834	5,770,123	5,763,824	
流動負債	分配前	510,269	763,739	927,048	619,311	1,554,572	1,587,618
	分配後	745,545	1,021,600	1,211,395	1,053,317	尚未分配	尚未分配
長期負債	—	—	—	791,953	—	—	
其他負債	299,982	338,779	390,145	376,981	432,110	413,585	
負債總額	分配前	810,251	1,102,518	1,317,193	1,788,245	1,986,682	2,001,203
	分配後	1,045,527	1,360,379	1,601,540	2,222,251	尚未分配	尚未分配
股本	705,213	780,734	947,822	1,236,159	1,240,249	1,243,479	
資本公積	256,133	256,133	438,159	463,829	464,483	464,743	
保留盈餘	分配前	853,977	1,202,322	1,765,869	1,795,618	2,044,399	2,086,030
	分配後	618,701	944,461	1,481,522	1,361,612	尚未分配	尚未分配
金融商品未實現 損益	—	—	—	—	—	—	
累積換算調整數	60,925	154,054	63,475	-78,017	107,423	41,482	
庫藏股票	—	—	—	—	-73,113	-73,113	
未認列為退休金 成本之淨損失	—	—	—	—	—	—	
股東權益 總額	分配前	1,876,248	2,393,243	3,215,325	3,417,589	3,783,441	3,762,621
	分配後	1,640,972	2,135,382	2,930,978	2,983,583	尚未分配	尚未分配

資料來源：本公司經會計師查核簽證或核閱之財務報告。

## (二) 簡明損益表：

單位：新台幣千元

項 目	最近五年度財務資料					101 年截至 3 月 31 日
	96 年	97 年	98 年	99 年	100 年	
營業收入	640,065	1,659,553	2,377,414	2,630,703	2,767,199	663,122
營業毛利	277,206	503,216	477,015	640,912	751,042	195,408
營業損益	121,463	177,597	137,751	334,189	351,664	101,985
營業外收入及利益	629,898	584,818	874,000	447,752	496,248	2,610
營業外費用及損失	9,533	3,150	16,361	103,986	15,932	53,728
繼續營業部門 稅前損益	741,828	759,265	995,390	677,955	831,980	50,867
繼續營業部門 損益	531,713	659,142	907,362	598,443	682,787	41,631
停業部門損益	—	—	—	—	—	—
非常損益	—	—	—	—	—	—
會計原則變動 之累積影響數	—	—	—	—	—	—
本期損益	531,713	659,142	907,362	598,443	682,787	41,631
每股盈餘	7.54	8.44	9.77	4.85	5.53	0.33

資料來源：本公司經會計師查核簽證或核閱之財務報告。

註1：營業毛利係指營業毛利加(減)聯屬公司間已(未)實現利益後之營業毛利淨額。

註2：每股盈餘係以本期淨利，除以普通股流通在外加權平均股數計算之。

## (三) 最近五年度簽證會計師姓名及查核意見

年度	會計師事務所名稱	會計師姓名	會計師查核意見
96 年度	安侯建業會計師事務所	于紀隆、吳美萍	無保留意見
97 年度	安侯建業會計師事務所	于紀隆、吳美萍	修正式無保留意見
98 年度	安侯建業聯合會計師事務所	林恒昇、于紀隆	無保留意見
99 年度	安侯建業聯合會計師事務所	林恒昇、王清松	無保留意見
100 年度	安侯建業聯合會計師事務所	林恒昇、王清松	無保留意見

## 二、最近五年度財務分析

### (一) 財務比率

分析項目		最近五年度財務分析					101年度截至 3月31日	
		96年	97年	98年	99年	100年		
財務	負債占資產比率	30.16	31.54	29.06	34.35	34.43	34.72	
結構(%)	長期資金占固定資產比率	1,178.17	1,403.67	1,959.60	1,160.14	578.19	548.54	
償債	流動比率	147.82	166.36	199.04	292.24	110.78	112.68	
能力	速動比率	143.22	162.36	188.63	276.84	104.05	104.72	
%	利息保障倍數	—	108,328.06	—	102.43	53.65	12.79	
經營 能力	應收款項週轉率(次)	2.46	3.75	2.77	2.58	2.99	2.95	
	平均收現日數	148	97	132	142	122	124	
	存貨週轉率(次)	24.00	43.59	30.34	21.04	20.57	16.56	
	應付款項週轉率(次)	1.47	2.54	3.08	4.43	6.03	4.24	
	平均銷貨日數	15	8	12	17	18	22	
	固定資產週轉率(次)	4.02	9.73	14.49	7.25	4.23	3.87	
	總資產週轉率(次)	0.24	0.47	0.52	0.51	0.48	0.46	
獲利 能力	資產報酬率(%)	22.95	21.32	22.60	12.40	12.68	0.78	
	股東權益報酬率(%)	31.72	30.88	32.36	18.04	18.96	1.10	
	占實收資本 比率(%)	營業利益	17.22	23.09	14.53	27.03	28.35	8.20
		稅前純益	105.19	97.25	105.02	54.84	67.08	4.09
	純益率(%)	83.07	39.74	38.17	22.75	24.67	6.28	
	追溯調整前每股盈餘	7.54	8.44	9.77	4.85	5.53	0.33	
追溯調整後每股盈餘	6.19	7.68	7.52	4.85	5.53	—		
現金 流量	現金流量比率(%)	43.90	75.55	27.79	-13.16	54.99	7.47	
	現金流量允當比率(%)	96.43	131.14	116.34	83.11	86.30	註2	
	現金再投資比率(%)	3.22	13.05	-0.01	-7.79	9.66	2.74	
槓桿度	營運槓桿度	1.22	1.19	1.27	1.11	1.13	1.12	
	財務槓桿度	1.00	1.00	1.00	1.02	1.05	1.04	

資料來源：最近五年度財務資料均經會計師查核簽證或核閱。

註1：每股盈餘之計算公式，已考量下列事項：(1)以加權平均普通股股數為準，而非以年底已發行股數為基礎。(2)有現金增資者，已考慮其流通期間，計算加權平均股數。3.有盈餘轉增資者，在計算以往年度及半年度之每股盈餘時，已按增資比例追溯調整，無須考慮該增資之發行期間。

註2：當年度(101年度)尚未有完整年度之營業活動淨現金流量，故未予以計算。

分析項目之公式如下：

### 1、財務結構

- (1) 負債占資產比率 = 負債總額 / 資產總額。
- (2) 長期資金占固定資產比率 = (股東權益淨額 + 長期負債) / 固定資產淨額。

### 2、償債能力

- (1) 流動比率 = 流動資產 / 流動負債。
- (2) 速動比率 = (流動資產 - 存貨 - 預付費用) / 流動負債。
- (3) 利息保障倍數 = 所得稅及利息費用前純益 / 本期利息支出。

### 3、經營能力

- (1) 應收款項(包括應收帳款與因營業而產生之應收票據)週轉率 = 銷貨淨額 / 各期平均應收款項(包括應收帳款與因營業而產生之應收票據)餘額。
- (2) 平均收現日數 = 365 / 應收款項週轉率。
- (3) 存貨週轉率 = 銷貨成本 / 平均存貨額。
- (4) 應付款項(包括應付帳款與因營業而產生之應付票據)週轉率 = 銷貨成本 / 各期平均應付款項(包括應付帳款與因營業而產生之應付票據)餘額。
- (5) 平均銷貨日數 = 365 / 存貨週轉率。
- (6) 固定資產週轉率 = 銷貨淨額 / 固定資產淨額。
- (7) 總資產週轉率 = 銷貨淨額 / 資產總額。

### 4、獲利能力

- (1) 資產報酬率 = [稅後損益 + 利息費用 × (1 - 稅率)] / 平均資產總額。
- (2) 股東權益報酬率 = 稅後損益 / 平均股東權益淨額。
- (3) 純益率 = 稅後損益 / 銷貨淨額。
- (4) 每股盈餘 = (稅後淨利 - 特別股股利) / 加權平均已發行股數。

### 5、現金流量

- (1) 現金流量比率 = 營業活動淨現金流量 / 流動負債。
- (2) 淨現金流量允當比率 = 最近五年度營業活動淨現金流量 / 最近五年度(資本支出 + 存貨增加額 + 現金股利)。
- (3) 現金再投資比率 = (營業活動淨現金流量 - 現金股利) / (固定資產毛額 + 長期投資 + 其他資產 + 營運資金)。

### 6、槓桿度：

- (1) 營運槓桿度 = (營業收入淨額 - 變動營業成本及費用) / 營業利益。
- (2) 財務槓桿度 = 營業利益 / (營業利益 - 利息費用)。

(二) 請說明最近二年度各項財務比率變動原因

- 1、長期資金占固定資產比率：主要係 100 年度興建精工中心廠房及添購設備，固定資產淨額增加金額超過長期資金增加金額，致 100 年度較 99 年度下降，惟 100 年度長期資金占固定資產比率仍達 578.19%，相當良好。
- 2、流動比例：主要係應付公司債由長期負債轉列流動負債，造成流動負債增加，流動比例下降。
- 3、速動比例：主要係應付公司債由長期負債轉列流動負債，造成流動負債增加，速動比例下降。
- 4、利息保障倍數：主要係因 100 年應付公司債利息費用較 99 年增加，造成利息保障倍數下降。
- 5、應付款項週轉率：主要係 99 年度關係人交易之付款條件由月結 60 天變更為月結 30 天，期初應付帳款金額較低，應付款項週轉率較高。
- 6、固定資產週轉率：主要係 100 年度興建精工中心廠房及添購設備，固定資產金額隨之增加，致 100 年度固定資產週轉率較 99 年度下降。
- 7、稅前純益占實收資本比率：主要係本公司擴展業務效益顯現，使得 100 年度稅前純益較 99 年上升。
- 8、現金流量比率：主要係 100 年度收到按權益法被投資公司發放現金股利金額較 99 年度增加，使得營業活動產生之現金流入增加，致 100 年度現金流量比率較 99 年度為高。
- 9、現金再投資比率：主要係 100 年度收到按權益法被投資公司發放現金股利金額較 99 年度增加，使得營業活動產生之現金流入增加，致 100 年度現金再投資比率較 99 年度為高。

三、最近年度財務報告之監察人審查報告

宏致電子股份有限公司  
監察人查核報告書

董事會造送本公司民國 100 年度財務報表及合併財務報表，業經安侯建業聯合會計師事務所林恒昇會計師、王清松會計師查核完竣，認為足以允當表達本公司之財務狀況、經營成果與現金流量情形。連同營業報告書及盈餘分配議案經本監察人查核，認為符合公司法等相關法令，爰依公司法第二一九條之規定報告如上，敬請 鑒察。

此 致

本公司民國 101 年股東常會

監察人：袁嗣洋

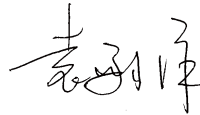

中 華 民 國 1 0 1 年 3 月 2 0 日

# 宏致電子股份有限公司

## 監察人查核報告書

董事會造送本公司民國 100 年度財務報表及合併財務報表，業經安侯建業聯合會計師事務所林恒昇會計師、王清松會計師查核完竣，認為足以允當表達本公司之財務狀況、經營成果與現金流量情形。連同營業報告書及盈餘分配議案經本監察人查核，認為符合公司法等相關法令，爰依公司法第二一九條之規定報告如上，敬請 鑒察。

此 致

本公司民國 101 年股東常會

監察人：魏啟林

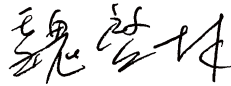

中 華 民 國 1 0 1 年 3 月 2 3 日



# 宏致電子股份有限公司

## 監察人查核報告書

董事會造送本公司民國 100 年度財務報表及合併財務報表，業經安侯建業聯合會計師事務所林恒昇會計師、王清松會計師查核完竣，認為足以允當表達本公司之財務狀況、經營成果與現金流量情形。連同營業報告書及盈餘分配議案經本監察人查核，認為符合公司法等相關法令，爰依公司法第二一九條之規定報告如上，敬請 鑒察。

此 致

本公司民國 101 年股東常會

監察人：蔡淑娟

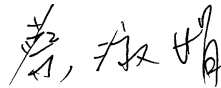

中 華 民 國 1 0 1 年 3 月 2 8 日

#### 四、最近年度財務報表

### 會計師查核報告

宏致電子股份有限公司董事會 公鑒：

宏致電子股份有限公司民國一〇〇年及九十九年十二月三十一日之資產負債表，暨截至各該日止之民國一〇〇年度及九十九年度之損益表、股東權益變動表及現金流量表，業經本會計師查核竣事。上開財務報表之編製係管理階層之責任，本會計師之責任則為根據查核結果對上開財務報表表示意見。

本會計師係依照會計師查核簽證財務報表規則及一般公認審計準則規劃並執行查核工作，以合理確信財務報表有無重大不實表達。此項查核工作包括以抽查方式獲取財務報表所列金額及所揭露事項之查核證據、評估管理階層編製財務報表所採用之會計原則及所作之重大會計估計，暨評估財務報表整體之表達。本會計師相信此項查核工作可對所表示之意見提供合理之依據。

依本會計師之意見，第一段所述財務報表在所有重大方面係依照證券發行人財務報告編製準則及我國一般公認會計原則編製，足以允當表達宏致電子股份有限公司民國一〇〇年及九十九年十二月三十一日之財務狀況，暨截至各該日止之民國一〇〇年度及九十九年度之經營成果與現金流量。

民國一〇〇年度財務報表重要會計科目明細表，主要係供補充分析之用，亦經本會計師採用第二段所述之查核程序予以查核。依本會計師之意見，該等明細表係依據證券發行人財務報告編製準則編製，足以允當表達其與第一段所述財務報表有關之內容。

宏致電子股份有限公司另已編製民國一〇〇年度及九十九年度之合併財務報表，並經本會計師出具無保留意見之查核報告在案，備供參考。

安侯建業聯合會計師事務所

會計師：

林恒昇  
王清松



證券主管機關：台財證六字第0930105495號  
核准簽證文號：(88)台財證(六)第18311號  
民國一〇一年三月二十日



宏誠電子股份有限公司  
董事會決議

民國一〇〇九年十二月三十一日

單位：新台幣千元

	100.12.31	99.12.31	100.12.31	99.12.31
	金額	%	金額	%
<b>資產</b>				
現金及銀行存款(附註四(一))	\$ 648,409	12	758,085	15
公平價值變動列入損益之金融資產—流動	70,060	1	79,466	2
(附註四(二))				
應收票據	3,279	-	10,483	-
應收帳款淨額(附註四(三))	727,735	13	727,700	14
應收帳款—關係人(附註五)	124,948	2	112,769	2
其他應收款—關係人(附註五)	2,298	-	2,914	-
其他金融資產—流動(附註四(三))	19,846	-	1,947	-
存貨淨額(附註四(四))	101,849	2	93,823	2
預付費用	2,739	-	1,564	-
其他流動資產(附註四(九))	20,933	-	21,108	-
<b>流動資產合計</b>	1,722,096	30	1,809,859	35
<b>基金及長期投資：</b>				
採權益法之長期股權投資(附註四(五))	3,277,461	57	2,923,595	56
以成本衡量之金融資產—非流動(附註四(二))	100,000	2	100,000	2
<b>基金及長期投資合計</b>	3,377,461	59	3,023,595	58
<b>固定資產(附註五)：</b>				
成本：				
土地	202,348	3	198,763	4
房屋及建築	49,011	1	48,918	1
機器設備	163,720	3	87,286	2
傢具設備	66,202	1	41,800	1
其他設備	48,055	1	38,490	-
減：累積折舊	529,336	9	415,257	8
(140,175)	(2)	(108,051)	(2)	
未完工程及預付設備款	265,196	4	55,641	1
<b>固定資產淨額</b>	654,357	11	362,847	7
<b>無形資產</b>	11,331	-	3,997	-
其他資產(附註四(八)及六)	4,878	-	5,536	-
<b>資產總計</b>	\$ 5,770,123	100	\$ 5,015,834	100
<b>負債及股東權益</b>				
流動負債：				
短期借款(附註四(六)及五)	2,100	-	-	-
公平價值變動列入損益之金融負債—流動	2,180	-	-	-
(附註四(七))				
應付票據	2120	-	4,478	-
應付帳款(附註五)	2140	-	113,784	2
應付帳款—關係人(附註五)	2,150	-	307,353	5
應付所得稅	2160	-	69,434	1
應付費用	2170	-	197,775	3
其他應付款—關係人(附註五)	2190	-	19,859	-
一年內執行責任公司債(附註四(七))	2210	-	24,256	-
其他流動負債(附註五)	2271	-	742,504	13
一年內執行責任公司債(附註四(七))	2280	-	26,785	-
<b>流動負債合計</b>	1,554,572	27	2,052,525	-
<b>長期負債：</b>				
公平價值變動列入損益之金融負債—非流動	2,400	-	-	-
(附註四(七))				
應付公司債(附註四(七))	2,410	-	-	-
<b>長期負債合計</b>	2,410	-	-	-
<b>其他負債：</b>				
遞延所得稅負債—非流動(附註四(九))	2,861	-	432,110	7
<b>負債合計</b>	1,986,682	34	1,788,245	33
<b>股東權益(附註四(七)(十))：</b>				
普通股股本	1,240,249	21	1,236,159	24
資本公積	464,483	8	463,829	9
保留盈餘：				
法定盈餘公積	371,618	6	311,773	6
特別盈餘公積	78,017	1	-	-
未提撥保留盈餘	1,594,764	29	1,483,845	29
股東權益其他調整項目：				
累積換算調整數	107,423	2	(78,017)	(1)
庫藏股票	(73,113)	(1)	-	-
聯營及其他項目合計	34,310	1	(78,017)	(1)
<b>股東權益合計</b>	3,783,441	66	3,417,589	67
<b>重大承諾事項及或有事項(附註七)</b>				
<b>負債及股東權益總計</b>	\$ 5,770,123	100	\$ 5,015,834	100



會計主管：王雲慈

(詳閱後附財務報表附註)

經理人：楊宗霖



董事長：袁万丁

宏致電子股份有限公司

損益表

民國一〇〇年及九十九年一月一日至十二月三十一日

單位：新台幣千元

	100年度		99年度	
	金額	%	金額	%
4111 銷貨收入	\$ 2,648,647	96	2,502,367	95
4170-4190 減：銷貨退回及折讓(附註四(三))	(96,066)	(4)	(75,285)	(3)
銷貨收入淨額	2,552,581	92	2,427,082	92
4600 勞務收入	213,374	8	202,735	8
4800 其他營業收入	1,244	-	886	-
營業收入淨額(附註五)	2,767,199	100	2,630,703	100
5000 營業成本(附註四(四)、五及十)	(2,012,836)	(73)	(1,988,246)	(76)
營業毛利	754,363	27	642,457	24
5920 聯屬公司間未實現利益(附註五)	(3,321)	-	(1,545)	-
營業毛利淨額	751,042	27	640,912	24
營業費用(附註五及十)：				
6100 推銷費用	(95,472)	(3)	(73,756)	(3)
6200 管理及總務費用	(199,164)	(7)	(167,055)	(6)
6300 研究發展費用	(104,742)	(4)	(65,912)	(3)
	(399,378)	(14)	(306,723)	(12)
營業淨利	351,664	13	334,189	12
營業外收入及利益：				
7110 利息收入(附註五)	2,596	-	4,705	-
7121 權益法認列之投資收益淨額(附註四(五))	402,838	15	440,154	17
7160 兌換利益淨額	59,980	2	-	-
7310 金融資產評價利益淨額(附註四(二))	11,556	1	-	-
7320 金融負債評價利益淨額(附註四(二)(七)及十一)	9,561	-	-	-
7480 什項收入(附註四(三)及五)	9,717	-	2,893	-
	496,248	18	447,752	17
營業外費用及損失：				
7510 利息費用(附註四(七))	(15,802)	(1)	(6,684)	-
7560 兌換損失淨額	-	-	(81,498)	(3)
7640 金融資產評價損失淨額(附註四(二))	-	-	(1,801)	-
7650 金融負債評價損失淨額(附註四(二)(七))	-	-	(13,832)	(1)
7880 什項支出	(130)	-	(171)	-
	(15,932)	(1)	(103,986)	(4)
稅前淨利	831,980	30	677,955	25
8110 所得稅費用(附註四(九))	(149,193)	(5)	(79,512)	(3)
本期淨利	\$ 682,787	25	\$ 598,443	22
	稅前	稅後	稅前	稅後
每股盈餘(元)(附註四(十一))				
9750 基本每股盈餘	\$ 6.74	5.53	5.49	4.85
9850 稀釋每股盈餘	\$ 6.20	5.11	5.27	4.66

(請詳閱後附財務報表附註)

董事長：袁万丁



經理人：楊宗霖



會計主管：王雪慧



宏致電子股份有限公司  
股東權益變動表

民國一〇〇九年及九十九年一月一日至十二月三十一日

單位：新台幣千元

	普通股 股本	資本公積	保留盈餘			未提撥 保留盈餘	累積換算 調整數	庫藏股票	合計
			法定盈 餘公積	特別盈 餘公積	盈餘				
民國九十九年一月一日期初餘額	\$ 947,822	438,159	221,037	-	1,544,832	63,475	-	3,215,325	
發行可轉換公司債認列權益組成項目-認股權	-	23,476	-	-	-	-	-	23,476	
員工認股權行使	3,990	2,194	-	-	-	-	-	6,184	
本期損益	-	-	-	-	598,443	-	-	598,443	
盈餘指撥及分配(註1):									
提列法定盈餘公積	-	-	90,736	-	(90,736)	-	-	-	
普通股現金股利	-	-	-	-	(284,347)	-	-	(284,347)	
盈餘轉增資	284,347	-	-	-	(284,347)	-	-	-	
外幣財務報表換算所產生兌換差額增減	-	-	-	-	-	(141,492)	-	(141,492)	
民國九十九年十二月三十一日餘額	1,236,159	463,829	311,773	-	1,483,845	(78,017)	-	3,417,589	
員工認股權行使	4,090	654	-	-	-	-	-	4,744	
庫藏股票買回	-	-	-	-	-	-	(73,113)	(73,113)	
本期損益	-	-	-	-	682,787	-	-	682,787	
盈餘指撥及分配(註2):									
提列法定盈餘公積	-	-	59,845	-	(59,845)	-	-	-	
提列特別盈餘公積	-	-	-	78,017	(78,017)	-	-	-	
普通股現金股利	-	-	-	-	(434,006)	-	-	(434,006)	
外幣財務報表換算所產生兌換差額增減	-	-	-	-	-	185,440	-	185,440	
民國一〇〇年十二月三十一日餘額	\$ 1,240,249	464,483	371,618	78,017	1,594,764	107,423	(73,113)	3,783,441	

註1：董監酬勞24,499千元及員工紅利57,164千元已於損益表中扣除。

註2：董監酬勞13,817千元及員工紅利23,029千元已於損益表中扣除。

(請詳閱後附財務報表附註)

經理人：楊宗霖

會計主管：王雪慧

董事長：袁万丁



民國一〇〇年及九十九年一月一日至十二月三十一日

單位：新台幣千元

	100年度	99年度
<b>營業活動之現金流量：</b>		
本期淨利	\$ 682,787	598,443
<b>調整項目：</b>		
折舊費用	32,819	27,121
攤銷費用	8,198	8,108
呆帳迴轉利益	(1,739)	(284)
應付公司債折價攤銷	15,295	6,597
存貨跌價及報廢損失淨額	7,589	2,371
採權益法認列之投資收益淨額	(402,838)	(440,154)
收到權益法被投資公司現金股利	301,704	-
處分及報廢固定資產利益	(1,637)	(1,787)
未實現金融負債評價損失(利益)	(16,400)	13,832
聯屬公司間未實現損益	3,321	1,545
遞延所得稅費用	26,084	8,203
<b>營業資產及負債之淨變動：</b>		
<b>營業資產之淨變動：</b>		
交易目的金融資產	9,406	(79,346)
應收票據	7,204	13,937
應收帳款	1,704	123,620
應收帳款－關係人	(12,179)	44,259
其他應收款－關係人	616	13,500
存貨	(15,615)	549
預付費用	(1,175)	(245)
其他流動資產	(8,762)	(1,930)
其他金融資產－流動	(17,899)	4,156
<b>營業負債之淨變動：</b>		
應付票據	4,062	(1,196)
應付帳款	15,174	(55,713)
應付帳款－關係人	164,059	(356,108)
應付所得稅	21,281	20,693
應付費用	24,052	(40,140)
其他應付款	-	1,193
其他應付款－關係人	3,261	9,229
其他流動負債	4,446	(2,068)
<b>營業活動之淨現金流入(出)</b>	<b>854,818</b>	<b>(81,615)</b>
<b>投資活動之現金流量：</b>		
取得以成本衡量之金融資產	-	(100,000)
增加採權益法之長期股權投資	(29,310)	(148,000)
購置固定資產	(301,843)	(233,560)
處分固定資產債款	428	5,889
其他應收款－關係人減少	-	160,150
受限制資產減少(增加)	1,022	(9)
購置無形資產	(15,518)	(3,425)
其他資產減少(增加)	(378)	273
<b>投資活動之淨現金流出</b>	<b>(345,599)</b>	<b>(318,682)</b>
<b>融資活動之現金流量：</b>		
短期借款增加(償還)	(116,520)	116,520
發行公司債	-	795,000
發放現金股利	(434,006)	(284,347)
員工執行認股權	4,744	6,184
購入庫藏股票	(73,113)	-
<b>融資活動之淨現金流入(出)</b>	<b>(618,895)</b>	<b>633,357</b>
<b>本期現金及約當現金淨增加(減少)數</b>	<b>(109,676)</b>	<b>233,060</b>
<b>期初現金及約當現金餘額</b>	<b>758,085</b>	<b>525,025</b>
<b>期末現金及約當現金餘額</b>	<b>\$ 648,409</b>	<b>\$ 758,085</b>
<b>現金流量資訊之補充揭露：</b>		
本期支付利息	\$ 581	12
本期支付所得稅	\$ 97,794	33,745
<b>不影響現金流量之投資及融資活動：</b>		
盈餘轉增資	\$ -	284,347
累積換算調整數	\$ 185,440	(141,492)
<b>購買固定資產支付現金數：</b>		
固定資產增加數	\$ 324,627	230,490
應付購買設備款增減	(22,784)	3,070
購買固定資產支付現金數	\$ 301,843	233,560

**宏致電子股份有限公司**  
**財務報表附註**  
**民國一〇〇年及九十九年十二月三十一日**  
**(除另有註明者外，所有金額均以新台幣千元為單位)**

**一、公司沿革**

宏致電子股份有限公司(以下簡稱本公司)設立於民國八十五年十一月七日。本公司目前主要經營項目包括精密塑膠射出成型(電子零件及連接器)、模具及零件等製造加工買賣業務。本公司自民國九十八年三月二十六日起於台灣證券交易所掛牌買賣。

截至民國一〇〇年及九十九年十二月三十一日止，本公司員工人數分別為327人及271人。

**二、重要會計政策之彙總說明**

本公司財務報表係依照證券發行人財務報告編製準則及我國一般公認會計原則編製。重要會計政策及衡量基礎彙總說明如下：

**(一)會計估計**

本公司於編製財務報表時，業已依規定對財務報表所列資產、負債、收益、費損及或有事項，採用必要之假設及估計加以衡量、評估與揭露，惟該等估計與實際結果可能存有差異。

**(二)外幣交易及外幣財務報表之換算**

本公司以新台幣記帳。非衍生性商品之外幣交易依交易日之即期匯率入帳；資產負債表日之外幣貨幣性資產或負債，依當日之即期匯率換算，產生之兌換差額列為當期損益。外幣非貨幣性資產或負債按交易日之歷史匯率衡量；但以公平價值衡量之外幣非貨幣性資產或負債，則按資產負債表日即期匯率換算，如屬公平價值變動認列為當期損益者，兌換差額亦認列為當期損益；如屬公平價值變動認列為股東權益調整項目者，兌換差額亦認列為股東權益調整項目。

本公司採權益法評價之國外長期股權投資皆以功能性貨幣記帳，其外幣財務報表換算為本國貨幣財務報表所產生之換算差額列入股東權益項下之累積換算調整數。

**(三)資產與負債區分流動與非流動之分類標準**

現金或約當現金、為交易目的而持有或預期於資產負債表日後十二個月內將變現之資產，列為流動資產；非屬流動資產者列為非流動資產。

負債因交易目的而發生或預期於資產負債表日後十二個月內清償者列為流動負債；非屬流動負債者列為非流動負債。

(四)資產減損

本公司於資產負債表日就有減損跡象之資產(商譽以外之個別資產或現金產生單位)，估計其可回收金額，就可回收金額低於帳面價值之資產，認列減損損失。商譽以外之資產，於以前年度所認列之累積減損損失，嗣後若已不存在或減少，即予迴轉，增加資產帳面價值至可回收金額，惟不超過資產在未認列減損損失下，減除應提列折舊或攤銷後之數。

(五)公平價值變動列入損益之金融資產

本公司取得或發生之主要目的為短期內出售或再買回之交易目的金融商品，及所持有之衍生性金融商品，除被指定且為有效之避險工具外，餘應歸類為此類金融資產。原始認列時，係以公平價值衡量，交易成本列為當期費用；續後評價以公平價值衡量且公平價值變動認列為當期損益。依交易慣例購買或出售金融資產時，採用交易日會計處理。

(六)以成本衡量之金融資產

係未具重大影響力且無法可靠衡量公平價值之權益商品投資，以原始認列之成本衡量。若有減損之客觀證據，則認列減損損失。減損金額不予迴轉。

(七)應收票據及帳款、其他應收款

應收票據及帳款係因出售商品或勞務而發生之債權，其他應收款係屬非因營業而產生之其他應收款及票據。

針對金融資產，本公司首先評估以攤銷後成本衡量之金融資產，是否存在客觀證據，顯示重大個別金融資產發生減損，以及非屬重大之個別金融資產單獨或共同發生減損。個別評估減損並已認列或持續認列減損損失之金融資產，無須再進行組合減損評估。

減損金額為金融資產之帳面價值與其估計未來現金流量採原始有效利率折現之現值間之差額。金融資產之帳面價值係藉由備抵帳戶調降之，減損金額應列為當期損益。於決定減損金額時，預期未來現金流量之估計係包括擔保品及相關保險之可回收金額。

若後續期間減損金額減少，且明顯與認列減損後發生之事件有關，但該迴轉不應使金融資產帳面金額大於未認列減損情況下之攤銷後成本。迴轉之金額應認列為當期損益。

本公司採用財務會計準則公報第三十三號「金融資產之移轉及負債消滅之會計處理準則」，對於構成金融資產或該部分金融資產之合約權利喪失控制時，應除列該金融資產或該部分金融資產。所謂喪失控制，係指已實現合約之受益權、權利逾時失效，或權利拋棄。

若金融資產之移轉未符合喪失控制之條件，則該移轉交易應視為擔保借款，移轉人再取得資產之權利非屬衍生性金融商品。



(八)存 貨

存貨之原始成本為使存貨達到可供銷售或可供生產之狀態及地點所發生之必要支出，其中固定製造費用係按生產設備之正常產能分攤至製成品及在製品，變動製造費用則以實際產量為分攤基礎。續後，以成本與淨變現價值孰低衡量，成本係採加權平均法計算，淨變現價值則以資產負債表正常營業下之估計售價減除至完工尚需投入之成本及銷售費用為計算基礎。

(九)採權益法之長期股權投資

持有普通股股權比例達百分之二十以上，或未達百分之二十但具有重大影響力者，採權益法評價。自民國九十五年一月一日起，本公司依「採權益法之長期股權投資會計處理準則」修訂條文，對投資成本與取得股權淨值之差額認為商譽。以前年度投資成本與股權淨值間之差額因無法分析原因選擇採五年攤銷之餘額，自民國九十五年一月一日起不再攤銷。

出售採權益法評價之長期股權投資，以售價與處分日該投資帳面價值之差額，作為長期股權投資處分損益，帳上如有因長期股權投資產生之資本公積時，則按出售比例轉列當期損益。

本公司與採權益法評價之被投資公司間交易及各子公司間交易所產生之損益尚未實現者，予以遞延。交易損益如屬折舊性或攤銷性之資產所產生者，依其效益逐年承認；其他類資產所產生者，於實現年度承認。

本公司對具控制力之被投資公司，除依權益法評價外，並分別於第一、三季、半年度及年度終了時編製合併財務報表。

(十)固定資產

固定資產以取得成本為評價基礎。重大增添、改良及重置支出予以資本化；維護及修理費用列為發生當期費用。固定資產已無使用價值或發生閒置者，則將該資產之成本、累計折舊及累計減損一併轉列閒置資產。

折舊係按直線法以成本依估計耐用年數計提。折舊性資產耐用年限屆滿仍繼續使用者，就其殘值自該屆滿日起估計尚可使用年限繼續提列折舊。處分固定資產之損益列為營業外收支。

固定資產於非用以生產存貨之期間所估計之拆除或復原義務列為固定資產成本。而一項固定資產之任一組成部分，相對於總成本而言係屬重大時，則該部分係個別提列折舊。本公司每年定期於會計年度終了時，評估固定資產剩餘耐用年限、折舊方法及殘值。剩餘耐用年限、折舊方法及殘值之變動，均視為會計估計變動。

## 宏致電子股份有限公司財務報表附註(續)

主要固定資產之耐用年數如下：

- 1.房屋及建築(含附屬設備)：8~43年。
- 2.機器設備：3~6年。
- 3.模具設備：2~5年。
- 4.其他設備：3~5年。

### (十一)無形資產

取得專門技術及電腦軟體等，係以成本為入帳基礎，並按使用年限，依直線法攤銷。

### (十二)其他資產—未攤銷費用

未攤銷費用主係電話線路裝置費等，以取得成本為入帳基礎，並按二至五年平均攤提。

### (十三)轉換公司債

本公司發行之轉換公司債同時產生金融負債及給予持有人轉換為權益商品之選擇權，依財務會計準則公報第三十六號「金融商品之表達與揭露」規定認為複合金融商品。

本公司發行之複合金融商品，若同時產生金融負債及給予持有人轉換為權益商品之選擇權，且持有人有權以固定金額或其他金融資產轉換本公司固定數量股份者，於原始認列時，以公平價值衡量，複合金融商品負債組成要素之公平價值係參考與權益組成要素無關之類似負債計算，再將複合商品之總金額及負債組成要素公平價值間之差異認為權益組成要素。發行之交易成本按原始認列金額比例分攤至複合金融商品之負債及權益組成要素。於原始認列後，除指定以公平價值衡量且公平價值變動列為損益者外，複合金融商品負債組成要素之利息係採有效利率法計算，並依合約期限分攤認為當期損益。複合金融商品權益組成要素公平價值之變動不予認列。

### (十四)退休金

本公司訂有職工退休金離職辦法，涵蓋所有正式任用員工。依該辦法規定，員工退休金之支付，係根據服務年資所獲得之基數及其退休前六個月所支領之平均薪資計算。其中所獲得之基數係依每位員工前十五年之服務，每服務滿一年可獲得二個基數，自第十六年起，每服務滿一年可獲得一個基數計算而得。在該退休辦法下，退休金給付全數由本公司負擔。自民國九十四年七月一日起配合勞工退休金條例（以下簡稱「新制」）之實施，原適用該辦法之員工如經選擇適用新制後之服務年資或新制施行後到職之員工其服務年資改採確定提撥制，其退休金之給付由本公司按月以不低於每月工資百分之六提繳退休金，儲存於勞工退休金個人專戶。

## 宏致電子股份有限公司財務報表附註(續)

本公司採用財務會計準則公報第十八號「退休金會計處理準則」，採確定給付退休辦法部份以資產負債表日為衡量日完成精算，其累積給付義務超過退休基金資產公平價值部份，於資產負債表認列最低退休金負債，其認列淨退休金成本，包括當期服務成本等及過渡性淨資產、前期服務成本與退休金損益依員工平均剩餘服務年限逐年認列攤銷數。本公司依勞動基準法之規定，按月依薪資總額百分之二提撥勞工退休準備金，專戶儲存於台灣銀行。惟本公司業奉府勞動字第0990080744號函核准，自民國九十九年三月五日起至一〇〇年三月四日止暫停提撥勞工退休準備金。

採確定提撥退休辦法部份，本公司依勞工退休金條例之規定，依勞工每月工資百分之六之提繳率，提撥至勞工保險局，提撥數列為當期費用。

### (十五)股份基礎給付交易

本公司所發行之員工認股權憑證之給與日係於民國九十七年一月一日之前，本公司依會計研究發展基金會(92)基秘字第070、071、072號解釋函之規定，對於前述員工認股權憑證採用衡量日內含價值法認列酬勞性員工認股選擇權計劃之酬勞成本，亦即按衡量日本公司股票公平價值與行使價格間之差額估計酬勞成本，並於員工認股選擇權計劃所規定之員工服務年限內認列為本公司之費用，同時增加本公司股東權益—認股權。另，依據財務會計準則公報第三十九號「股份基礎給付之會計處理準則」之規定，本公司上述員工認股權憑證無須追溯適用財務會計準則公報第三十九號，但需揭露依該公報規定衡量股份基礎給付交易之擬制淨利及每股盈餘資訊。

### (十六)庫藏股票

本公司收回已發行之股票，採用財務會計準則公報第三十號「庫藏股票會計處理準則」，依買回時所支付之成本認列為庫藏股票。處分庫藏股票之處分價格高於帳面價值，其差額列為資本公積—庫藏股票交易；處分價格低於帳面價值，其差額則沖抵同種類庫藏股票之交易所產生之資本公積，如有不足，則借記保留盈餘。庫藏股票之帳面價值採加權平均並依收回原因分別計算。

庫藏股票註銷時，按股權比例借記資本公積—股票發行溢價與股本，其帳面價值如高於面值與股票發行溢價之合計數時，其差額則沖抵同種類庫藏股票所產生之資本公積，如有不足，則沖抵保留盈餘；其帳面價值低於面值與股票發行溢價之合計數者，則貸記同種類庫藏股票交易所產生之資本公積。

### (十七)收入及成本之認列

銷貨收入係於貨物已交付且風險及報酬移轉、勞務收入於勞務提供完成時認列，相關成本配合收入於發生時認列。備抵銷貨退回及折讓係依經驗估計可能發生之產品退回及折讓，於產品出售期間列為銷貨收入淨額之減項。

(十八)研究發展支出

本公司採用財務會計準則公報第三十七號「無形資產之會計處理準則」，除進行中之研究發展專案計劃支出於企業合併時認為商譽或無形資產者外，研究階段之支出於發生時即認列費用；發展階段之支出於同時符合下列所有條件時，認列為無形資產；未同時符合者，於發生時即認列為費用：

- 1.完成該無形資產已達技術可行性，使該無形資產將可供使用或出售。
- 2.意圖完成該無形資產，並加以使用或出售。
- 3.有能力使用或出售該無形資產。
- 4.無形資產將很有可能產生未來經濟效益。
- 5.具充足之技術、財務及其他資源，以完成此項發展專案計畫。
- 6.發展階段歸屬於無形資產之支出能可靠衡量。

(十九)員工紅利及董監酬勞

本公司對於民國九十七年一月一日(含)以後之盈餘，依公司法及本公司章程規定分配之員工紅利及董監酬勞，係依會計研究發展基金會(96)基秘字第052號解釋函，於報導期中及年度財務報表，先行估計擬分配之員工紅利及董監酬勞金額，並依員工紅利及董監酬勞之性質列為營業成本或營業費用項下之適當會計科目。嗣後股東會決議分配金額與財務報表估列數如有差異，視為估計變動，列為分配當期損益。

(二十)所得稅

本公司所得稅處理採用財務會計準則公報第二十二號「所得稅之會計處理準則」，依此準則，資產及負債之帳面價值與課稅基礎之差異，依預計回轉年度之適用稅率計算認列為遞延所得稅；將應課稅暫時性差異所產生之所得稅影響數認列為遞延所得稅負債，及將可減除暫時性差異、虧損扣抵及所得稅抵減所產生之所得稅影響數認列為遞延所得稅資產，再評估其遞延所得稅資產之可實現性，認列其備抵評價金額。

遞延所得稅資產或負債依其相關資產或負債之分類，劃分為流動或非流動項目，非與資產或負債相關者，則依預期回轉期間之長短，劃分為流動或非流動項目。

購置設備或技術、研究與發展及人才培訓等支出所產生之所得稅抵減，採用當期認列法處理。

本公司未分配盈餘加徵百分之十營利事業所得稅部分，於次年度經股東會決議分配盈餘之年度列為當期費用。

## 宏致電子股份有限公司財務報表附註(續)

### (廿一)普通股每股盈餘

普通股每股盈餘係以本期淨利，除以普通股加權平均流通在外股數計算之。本公司所發行之可轉換公司債、認股權證及尚未經股東會決議且得採股票發放之員工分紅屬潛在普通股，潛在普通股如均未具稀釋作用，僅揭露基本每股盈餘，反之，則除揭露基本每股盈餘外，並揭露稀釋每股盈餘。稀釋每股盈餘，則假設所有具稀釋作用之潛在普通股均於當期流通在外，故本期淨利及流通在外普通股股數均須調整所有具稀釋作用潛在普通股之影響。因盈餘、資本公積或民國九十七年度(含)以前股東會決議分配之員工紅利轉增資而新增之股份，採追溯調整計算。

### (廿二)營運部門

營運部門係本公司之組成單位，從事可能獲得收入並發生費用(包括與本公司內其他組成單位間交易所產生之收入與費用)之經營活動。營運部門之營運結果定期由本公司之營運決策者複核，以制定分配予該部門資源之決策，並評估該部門之績效，同時具個別分離之財務資訊。本公司已於合併財務報表揭露部門資訊，因此個別財務報表不揭露部門資訊。

## 三、會計變動之理由及其影響

- (一)本公司自民國一〇〇年一月一日起，首次適用財務會計準則公報第三十四號「金融商品之會計處理準則」第三次修訂條文。依該號公報規定，帳列原始產生之放款及應收款應適用該公報放款及應收款之認列、續後評價及減損等規定。相關會計原則變動，對民國一〇〇年度本期淨利及每股盈餘並無重大影響。
- (二)本公司自民國一〇〇年一月一日起，首次適用財務會計準則公報第四十一號「營運部門資訊之揭露」。依該號公報規定，企業應揭露有助於財務報表使用者評估企業所從事經營活動與所處經濟環境之性質及財務影響之資訊。本公司以內部提供予營運決策者之資訊為基礎，以決定與表達營運部門。另依該公報規定本公司已於合併財務報表揭露部門資訊，因此個別財務報表不揭露部門資訊。該號公報亦取代財務會計準則公報第二十號「部門別財務資訊之揭露」。前述會計原則變動對本公司民國一〇〇年度財務報告不產生損益之影響。

## 四、重要會計科目之說明

### (一)現金及銀行存款

其明細如下：

	<u>100.12.31</u>	<u>99.12.31</u>
庫存現金	\$ 212	360
銀行存款	648,197	757,725
	<u>\$ 648,409</u>	<u>758,085</u>

宏致電子股份有限公司財務報表附註(續)

(二)金融商品

其明細如下：

1.公平價值變動列入損益之金融資產－流動：

	<u>100.12.31</u>	<u>99.12.31</u>
基金	\$ 70,060	79,466

本公司民國一〇〇年度及九十九年度認列金融資產評價之淨利益(損失)分別為11,556千元及(1,801)千元；金融負債評價之淨損失分別為6,839千元及0千元。

2.以成本衡量之金融資產－非流動：

	<u>100.12.31</u>	<u>99.12.31</u>
新盛三創業投資(股)公司	\$ 100,000	100,000

(三)應收帳款淨額

其明細如下：

	<u>100.12.31</u>	<u>99.12.31</u>
應收帳款	\$ 733,698	732,974
減：備抵呆帳及備抵銷貨退回及折讓	(5,963)	(5,274)
	<u>\$ 727,735</u>	<u>727,700</u>

流動應收帳款及應收票據因到期期間短並未折現，其帳面金額假設為公允價值之近似值。

應收帳款之備抵變動

	<u>100年度</u>	<u>99年度</u>
期初餘額	\$ (5,274)	(7,215)
本期實際發生呆帳數	-	1,657
本期呆帳迴轉利益	1,739	284
本期提列備抵銷退回及折讓	(2,428)	-
期末餘額	<u>\$ (5,963)</u>	<u>(5,274)</u>

本公司之備抵呆帳及備抵銷貨退回及折讓係應收款項之帳面價值與其估計未來現金流量之差額。

本司於民國一〇〇年十二月三十一日，有關符合除列條件之應收帳款債權移轉相關明細如下：

	<u>100.12.31</u>					
<u>承購人</u>	<u>轉售金額</u>	<u>承購額度</u>	<u>已預支金額</u>	<u>提供擔保金額</u>	<u>重要之移轉條件</u>	<u>除列金額</u>
玉山銀行	<u>\$ 157,683</u>	<u>454,125</u>	<u>141,914</u>	<u>-</u>	無追索權	<u>157,683</u>

宏致電子股份有限公司財務報表附註(續)

(四)存貨淨額

其明細如下：

	<u>100.12.31</u>	<u>99.12.31</u>
原物料	\$ 3,057	949
減：備抵損失	(58)	(311)
小計	<u>2,999</u>	<u>638</u>
半成品	5,253	2,206
減：備抵損失	(1,346)	(1,014)
小計	<u>3,907</u>	<u>1,192</u>
製成品	97,958	93,146
減：備抵損失	(4,257)	(2,681)
小計	<u>93,701</u>	<u>90,465</u>
商 品	1,417	1,620
減：備抵損失	(175)	(92)
小計	<u>1,242</u>	<u>1,528</u>
合 計	<u><b>\$ 101,849</b></u>	<u><b>93,823</b></u>

本公司民國一〇〇年度及九十九年度認列之存貨相關費損淨額分別為8,463千元及3,774千元，其明細如下：

	<u>100年度</u>	<u>99年度</u>
存貨跌價損失(回升利益)	\$ 1,739	(928)
存貨報廢損失	5,850	3,299
固定製造費用少分攤	874	1,403
	<u><b>\$ 8,463</b></u>	<u><b>3,774</b></u>

(五)採權益法之長期股權投資

其明細如下：

<u>被 投 資 公 司</u>	<u>持股比例</u>	<u>100.12.31</u>		<u>100年度</u>
		<u>投資成本</u>	<u>帳列餘額</u>	<u>投資(損)益</u>
ACECONN ELECTRONIC CO., LTD.	100.00%	\$ 318,665	2,659,819	362,506
ACES (HONG KONG) ELECTRONIC CO., LTD.	100.00%	9,579	298,376	29,545
WELL PLAN GROUP LIMITED	100.00%	9,587	136,735	33,825
ACES PRECISION INDUSTRY PTE LTD.	100.00%	97,634	82,002	(23,303)
威誌國際投資股份有限公司	100.00%	100,000	100,529	265
			<u><b>\$ 3,277,461</b></u>	<u><b>402,838</b></u>

宏致電子股份有限公司財務報表附註(續)

被投資公司	99.12.31			99年度
	持股比例	投資成本	帳列餘額	投資(損)益
ACECONN ELECTRONIC CO., LTD.	100.00%	\$ 318,665		397,556
ACES (HONG KONG) ELECTRONIC CO., LTD.	100.00%	9,579	257,689	20,194
WELL PLAN GROUP LIMITED	100.00%	9,587	97,871	28,831
ACES PRECISION INDUSTRY PTE LTD.	100.00%	68,324	71,293	(6,691)
威茲國際投資股份有限公司	100.00%	100,000	100,264	264
			<b>\$ 2,923,595</b>	<b>440,154</b>

- 1.本公司於民國九十九年四月間經董事會決議對ACES PRECISION INDUSTRY PTE LTD.增加投資金額77,310千元(美金2,500千元)，採分次投資。分別於民國一〇〇年度及九十九年度透過ACES PRECISION INDUSTRY PTE LTD.轉投資中國大陸重慶宏高電子有限公司29,310千元(美金1,000千元)及48,000千元(美金1,500千元)。重慶宏高電子有限公司主要業務為從事連接器之加工、製造及買賣。截至民國一〇〇年及九十九年十二月三十一日止，ACES PRECISION INDUSTRY PTE LTD. 累積投資重慶宏高電子有限公司分別為美金2,500千元及1,500千元。是項轉投資案，本公司均業已向經濟部投資審議委員會申請核備在案。
- 2.本公司於民國九十九年八月間經董事會決議通過設立威茲國際投資股份有限公司，主要營業項目係從事一般投資業務，本公司持股比例為100%。該公司係於民國九十九年十一月二日完成設立登記。
- 3.本公司於民國一〇〇年間自ACECONN ELECTRONIC CO., LTD.獲配股利為301,704千元(美金10,400千元)，列為「採權益法之長期股權投資」之減項。
- 4.民國一〇〇年及九十九年十二月三十一日，採權益法之長期股權投資未提供質押擔保。

(六)短期借款

其明細如下：

	100.12.31		99.12.31	
	金額	利率區間	金額	利率區間
信用借款	\$ -	-	116,520	0.8480%-0.8552%

截至民國一〇〇年及九十九年十二月三十一日止，尚未使用之短期借款融資額度分別約為419,000千元及129,130千元。



## 宏致電子股份有限公司財務報表附註(續)

### (七)應付公司債

本公司於民國九十九年八月三日發行國內第一次無擔保轉換公司債，發行總額為新台幣捌億元整，其主要發行條件如下：

- 1.票面利率：0%。
- 2.發行期間：五年(民國九十九年八月三日至一百零四年八月三日)。
- 3.償還方法：除轉換本公司普通股、行使賣回權、提前贖回及本公司買回註銷外，到期時本公司依轉換公司債面額以現金一次還本。
- 4.贖回辦法：本公司得向債權人在下列情況下將債券贖回：

- (1)轉換公司債自發行日起滿三個月之翌日起至發行期間屆滿前四十日止，若本公司普通股股票在集中交易市場之收盤價格連續三十個營業日超過當時轉換價格達百分之三十(含)以上時，本公司得按債券面額以現金收回本轉換公司債流通在外全部債券。
- (2)轉換公司債發行滿三個月之翌日起至發行期間屆滿前四十日止，轉換公司債流通在外餘額低於原發行總額之百分之十時，本公司得按其債券面額以現金收回本轉換公司債流通在外全部債券。

#### 5.債權人賣回辦法

本公司於上述轉換公司債發行後屆滿二年及屆滿三年之日為債權人提前賣回上述轉換公司債之賣回基準日，債券持有人可依本公司所訂辦法行使賣回權，要求本公司以面額加計0.5%年收益率之利息補償金(滿二年及滿三年分別為債券面額之1%及1.50%)以現金贖回。

#### 6.轉換辦法

- (1)上述轉換公司債自發行之日起屆滿三個月之翌日至到期日前十日止，債券持有人可依本公司所訂轉換辦法轉換為本公司普通股股票。
- (2)轉換價格之訂定：

發行時之轉換價格為96.20元，惟公司債發行後，遇有本公司普通股股份發生變動或以低於每股時價之轉換價格再發行具有普通股轉換權時，轉換價格將依轉換辦法所訂之公式計算調整轉換價格。民國一〇〇年九月二十七日起調整轉換後價格為67.00元。

宏致電子股份有限公司財務報表附註(續)

7.本公司依財務會計準則公報第三十六號「金融商品之表達與揭露」之規定將該轉換選擇權與負債分離，並分別認列為權益及負債。第一次無擔保轉換公司債於財務報表之相關資訊如下：

	<u>100.12.31</u>	<u>99.12.31</u>
發行轉換公司債總金額	\$ 800,000	800,000
應付公司債折價	(57,496)	(72,791)
期末應付公司債餘額	742,504	727,209
減：一年內執行賣回權公司債	(742,504)	-
	<u>\$ -</u>	<u>727,209</u>
負債組成要素－轉換權及賣回權(列入公平價值變動列入損益之金融負債－流動)	<u>\$ 48,344</u>	-
負債組成要素－轉換權及賣回權(列入公平價值變動列入損益之金融負債－非流動)	<u>\$ -</u>	<u>64,744</u>
權益組成要素(列入資本公積－認股權)	<u>\$ 23,476</u>	<u>23,476</u>
	<u>100年度</u>	<u>99年度</u>
負債組成要素－轉換權及賣回權之公平價值變動列入評價損失(利益)金額	<u>\$ (16,400)</u>	<u>13,832</u>
利息費用	<u>\$ 15,295</u>	<u>6,597</u>

上述轉換公司債之發行成本計5,000千元，按原始認列金額比例分攤至轉換公司債負債及權益組成要素之金額分別為4,852千元及148千元。

(八)職工退休金

1.採確定給付退休辦法部分

(1)民國一〇〇年及九十九年十二月三十一日之退休基金提撥狀況與帳載預付退休金調節如下：

	<u>100.12.31</u>	<u>99.12.31</u>
給付義務：		
既得給付義務	\$ -	-
非既得給付義務	(10,329)	(10,239)
累積給付義務	(10,329)	(10,239)
未來薪資增加之影響數	(6,799)	(4,277)
預計給付義務	(17,128)	(14,516)
退休基金資產公平價值	11,432	10,784
提撥狀況	(5,696)	(3,732)
未認列過渡性淨給付義務	1,208	1,308
未認列退休金損失	5,546	3,225
預付退休金	<u>\$ 1,058</u>	<u>801</u>

宏致電子股份有限公司財務報表附註(續)

(2)淨退休金成本組成項目如下：

	<u>100年度</u>	<u>99年度</u>
利息成本	\$ 254	271
退休基金資產實際報酬	(132)	(174)
攤銷及遞延數	137	36
淨退休金成本	<u>\$ 259</u>	<u>133</u>

(3)精算假設如下：

	<u>100.12.31</u>	<u>99.12.31</u>
折 現 率	2.00%	1.75%
長期薪資調整率	3.00%	2.00%
退休基金資產預期長期投資報酬率	2.00%	1.75%

2.採確定提撥退休辦法部分

本公司民國一〇〇年度及九十九年度確定提撥退休辦法下之退休金費用分別為10,373千元及8,682千元。

(九)所 得 稅

1.本公司營利事業所得稅稅率為百分之十七，並依「所得基本稅額條例」計算基本稅額。

2.本公司民國一〇〇年度及九十九年度所得稅費用組成如下：

	<u>100年度</u>	<u>99年度</u>
當期所得稅費用	\$ 123,109	71,309
遞延所得稅費用	26,084	8,203
	<u>\$ 149,193</u>	<u>79,512</u>

上列遞延所得稅費用之組成項目如下：

	<u>100年度</u>	<u>99年度</u>
存貨跌價(損失)回升利益	\$ (295)	186
未實現兌換損益淨額	9,538	(10,688)
未實現聯屬公司間利益	(306)	(279)
依權益法認列之投資收益淨額	17,147	81,794
所得稅稅率變動產生之遞延所得稅影響數	-	(62,810)
	<u>\$ 26,084</u>	<u>8,203</u>

宏致電子股份有限公司財務報表附註(續)

- 3.民國一〇〇年度及九十九年度本公司損益表中所列稅前淨利依規定稅率計算之所得稅額與所得稅費用間之差異調節如下：

	<u>100年度</u>	<u>99年度</u>
稅前淨利計算之所得稅額	\$ 141,436	115,252
投資抵減	-	(10,960)
所得稅稅率變動影響數	-	(55,301)
未分配盈餘加徵10%之所得稅	2,657	24,793
以前年度所得稅調整數	6,674	4,338
其 他	(1,574)	1,390
	<u>\$ 149,193</u>	<u>79,512</u>

- 4.民國一〇〇年及九十九年十二月三十一日本公司遞延所得稅資產及負債之暫時性差異及其個別所得稅影響數如下：

	<u>100.12.31</u>		<u>99.12.31</u>	
	<u>金 額</u>	<u>所 得 稅 影 響 數</u>	<u>金 額</u>	<u>所 得 稅 影 響 數</u>
遞延所得稅資產—流動：				
備抵存貨跌價損失	\$ 5,836	992	4,098	697
未實現兌換損益淨額	20,098	3,417	76,202	12,955
未實現聯屬公司間利益	16,096	<u>2,736</u>	14,296	<u>2,430</u>
		<u>\$ 7,145</u>		<u>16,082</u>
遞延所得稅負債—非流動：				
依權益法認列之投資收益淨額	\$ 2,412,401	410,108	2,311,532	392,961
累積換算調整數	129,425	<u>22,002</u>	(93,997)	<u>(15,980)</u>
		<u>\$ 432,110</u>		<u>376,981</u>

- 5.本公司營利事業所得結算申報已奉稽徵機關核定至民國九十七年度。

- 6.本公司兩稅合一相關資訊如下：

	<u>100.12.31</u>	<u>99.12.31</u>
屬民國八十七年度以後之未分配盈餘	<u>\$ 1,594,764</u>	<u>1,483,845</u>
可扣抵稅額帳戶餘額	<u>\$ 95,775</u>	<u>59,386</u>
	<u>100年度(預計)</u>	<u>99年度(實際)</u>
對中華民國居住者盈餘分配之稅額扣抵比率	<u>10.36%</u>	<u>7.43%</u>

宏致電子股份有限公司財務報表附註(續)

(十)股東權益

1.股本

本公司以民國九十九年三月三十一日為增資基準日辦理員工認股權憑證認購普通股379千股，該項增資案業經主管機關核准，並辦妥法定登記程序。

本公司於民國九十九年六月八日經股東會決議辦理股東股息紅利轉增資284,347千元，發行普通股28,435千股，增資基準日為民國九十九年九月二十一日，該項增資案業經主管機關核准，並辦妥法定登記程序。

本公司以民國九十九年八月十八日為增資基準日辦理員工認股權憑證認購普通股20千股，該項增資案業經主管機關核准，並辦妥法定登記程序。

本公司以民國一〇〇年四月二十八日為增資基準日辦理員工認股權憑證認購普通股409千股，該項增資案業經主管機關核准，並辦妥法定登記程序。

截至民國一〇〇年及九十九年十二月三十一日止，本公司額定資本額皆為1,500,000千元，實收資本額分別為1,240,249千元及1,236,159千元，每股面額10元。

2.庫藏股票

(1)民國一〇〇年度，本公司依證券交易法第28條之2規定，為轉讓股份予員工而買回之庫藏股共計1,425千股。截至民國一〇〇年十二月三十一日止，未轉讓之股數共計1,425千股。

(2)依證券交易法之規定，公司買回股份之數量比例，不得超過公司已發行股份總數百分之十；收買股份之總金額，不得逾保留盈餘加發行股份溢價及已實現之資本公積之金額。以民國一〇〇年六月三十日為計算基準，本公司可買回股數最高上限為12,402千股，收買股份金額最高限額為2,064,320千元，本公司截至民國一〇〇年十二月三十一日止，買回之庫藏股票股數為1,425千股，買回金額為73,113千元，符合證券交易法之規定。

(3)本公司持有之庫藏股票依證券交易法規定不得質押，於未轉讓前，不得享有股東權利。

3.資本公積

本公司民國一〇〇年及九十九年十二月三十一日之資本公積餘額內容如下：

	<u>100.12.31</u>	<u>99.12.31</u>
現金增資溢價	\$ 419,496	419,496
員工認股權	2,848	2,194
員工紅利轉增資	12,666	12,666
長期股權投資調整數	2,166	2,166
合併發行新股產生之股本溢價	3,831	3,831
公司債認股權	23,476	23,476
	<u>\$ 464,483</u>	<u>463,829</u>

## 宏致電子股份有限公司財務報表附註(續)

依民國一〇一年一月修正之公司法規定，資本公積須優先填補損後，始得以已實現之資本公積轉作資本或發放現金股利。前項所稱之已實現資本公積，包括超過票面金額發行股票所得之溢額及受領贈與之所得。依發行人募集與發行有價證券處理準則規定，得撥充資本之資本公積，每年撥充之合計金額，不得超過實收資本額百分之十。

### 4.法定盈餘公積

依民國一〇一年一月修正之公司法規定，公司應就稅後純益提撥百分之十為法定盈餘公積，直至與資本總額相等為止。公司無虧損時，得經股東會決議，以法定盈餘公積發給新股或現金，惟以該項公積超過實收資本額百分之二十五之部分為限。

### 5.特別盈餘公積

依原證期會(89)台財證(一)第100116號函及證券交易法之規定，除依法提撥法定盈餘公積外，公司尚應就當年度發生之帳列股東權益減項金額自當年度稅後盈餘與前期未分配盈餘提列相同數額之特別盈餘公積，屬前期累積之股東權益減項金額，則自前期未分配盈餘提列相同數額之特別盈餘公積不得分派。嗣後股東權益減項數額有迴轉時，得就迴轉部分分派盈餘。特別盈餘公積內容如下：

	100.12.31	99.12.31
累積換算調整數	\$ 78,017	-

### 6.盈餘分配

依本公司章程規定，年度總決算如有盈餘時，除依法彌補以往年度虧損並繳付稅款外，應提撥百分之十為法定盈餘公積後，另依法令規定提列或迴轉特別盈餘公積，餘按下列規定分配之：

- (1)員工紅利不低於百分之一。
- (2)董事、監察人酬勞提撥百分之一點五至百分之三。

其他餘額併同以往年度未分派之盈餘，由董事會擬具分派案，提請股東會決議分派之。

本公司估列依公司法及本公司章程規定應分配之董事、監察人酬勞及員工紅利，係以民國一〇〇年度及九十九年度之稅後淨利扣除10%法定盈餘公積及提列或迴轉特別盈餘公積後淨額，乘以本公司董事會擬議之員工紅利及董監酬勞之分配成數，於民國一〇〇年度分別為6%及3%，民國九十九年度分別為5%及3%，民國一〇〇年度及九十九年度估計員工紅利金額分別為41,551千元及23,029千元，董監酬勞分別為20,776千元及13,817千元，配發股票紅利之股數計算基礎係依據股東會決議前一日之收盤價並考量除權除息之影響。惟若嗣後股東會決議實際配發金額與估列數有差異時，則視為會計估計變動，列為實際分配年度之損益。

宏致電子股份有限公司財務報表附註(續)

本公司分別於民國一〇〇年六月十五日及民國九十九年六月八日經股東常會決議民國九十九年度及九十八年度盈餘分配案，有關分配之員工紅利及董監酬勞如下：

	99年度	98年度
董監酬勞	\$ 13,817	24,499
員工紅利－現金紅利	23,029	57,164
	<b>\$ 36,846</b>	<b>81,663</b>

本公司民國九十九年度及九十八年度之盈餘分配情形與財務報表估列數並無差異。

本公司民國一〇〇年度之員工紅利及董監酬勞分派數，尚待本公司董事會擬議及股東會決議，相關資訊可俟相關會議召開後，至公開資訊觀測站等管道查詢之。

7.股利政策

本公司股利之分派，係配合當年度之盈餘狀況，以股利穩定為原則；而本公司係屬成長階段，基於公司未來資金需求及長期財務規劃，就所分配之股東紅利中，現金股利不得低於分配股利總額百分之二十。但股東會得視當年度實際獲利狀況及未來資金規劃調整之。

8.員工認股權證

本公司為吸引及留任公司發展所需之重要人才，並激勵員工及提昇員工對公司之向心力及歸屬感，以共同創造公司及股東之利益，經董事會決議通過發行員工認股權憑證，認股價格以不低於發行日本公司最近一期經會計師查核簽證之財務報告所示之每股淨值為認股價格；若於本公司股票上市(櫃)掛牌日後發行者，以發行日本公司普通股之收盤價為認股價格；若該價格低於面額時，則以普通股股票面額為認股價格。認股價格遇普通股股份發生變動時，依員工認股權憑證發行及認股辦法所訂之公式調整之。

本公司係以發行新股為履約方式，其明細如下：

	每單位					100.12.31	
	董事會 決議日	可認購 股數	核准發行 單位數	實際發行 單位數	原始認購 價格(元)	之每股認 購價格	
						發行方式	
九十六年第一次員工 認股選擇權計劃	96.12.14	1,000	1,500	1,500	\$ 22.00	\$ 10.80	一次發行

上述認股價格遇無償配股之情形時，業已依照本公司員工認股權憑證發行及認股辦法調整。

民國九十六年第一次員工認股選擇權計畫，認股權人於發行屆滿二年可行使認股比例累計三分之一，屆滿三年可行使認股比例累計三分之二，屆滿四年可行使認股比例累計100%。

截至民國一〇〇年及九十九年十二月三十一日止，已行使轉換之單位數分別為

## 宏致電子股份有限公司財務報表附註(續)

808單位及399單位。

本公司上述於民國九十六年十二月三十一日以前發行之員工認股權計畫，係採用衡量日內含價值認列所給與之酬勞成本，因本公司於衡量日之股票公平價值不高於認股權之執行價格，故無需認列酬勞成本。前述員工認股權憑證如依財務會計準則公報第三十九號之規定採公平價值衡量及認列酬勞成本，相關擬制性資訊揭露如下：

- (1)本公司採用Black Scholes選擇權評價模式估計給與日認股選擇權之公平價值，其每單位公平價值如下，民國一〇〇年度及九十九年度應認列之酬勞成本分別為178千元及486千元，各項假設之加權平均資訊列示如下：

### 九十六年第一次 員工認股選擇權計畫

股利率	9.39%
預期價格波動性	37.40%
無風險利率	2.53%
預期存續期間	7年
每單位公平價值	4.00

- (2)本公司截至民國一〇〇年十二月三十一日止酬勞性員工認股選擇權計畫流通在外之資訊如下：

行使價格 之範圍	截至100.12.31流通在外之認股選擇權			目前可行使認股選擇權	
	流通在外 之數量	加權平均預期 剩餘存續期限	加權平均 行使價格	可行使之數量	加權平均 行使價格
\$ 10.80	390	3.00	10.80	335	10.80

- (3)本公司酬勞性員工認股選擇權計畫相關之數量及加權平均行使價格之資訊揭露如下：

認股選擇權	100年度		99年度	
	數量 (單位)	加權平均 行使價格(元)	數量 (單位)	加權平均 行使價格(元)
期初流通在外	877	\$ 11.60	1,367	15.50
本期給與	-	-	-	-
本期行使	(409)	11.60	(399)	15.50
本期沒收	(78)	-	(91)	-
期末流通在外	<u>390</u>	10.80	<u>877</u>	11.60
期末仍可行使之認股選擇權	<u>335</u>	10.80	<u>409</u>	11.60
本期給與之認股選擇權加權平均 公平價值(每單位)	<u>\$ -</u>	-	<u>-</u>	-



宏致電子股份有限公司財務報表附註(續)

(4)本公司酬勞性員工認股選擇權計畫若採公平價值法認列，財務報表之擬制淨利與每股盈餘資訊列示如下：

		100年度	99年度
淨 利	報表認列之淨利	\$ 682,787	598,443
	擬制淨利	682,639	598,040
基本每股盈餘	報表認列之每股盈餘(元)	5.53	4.85
	擬制每股盈餘(元)	5.53	4.84
稀釋每股盈餘	報表認列每股盈餘(元)	5.11	4.66
	擬制每股盈餘(元)	5.11	4.66

(十一)普通股每股盈餘

民國一〇〇年度及九十九年度本公司基本每股盈餘及稀釋每股盈餘之計算如下：

	100年度		99年度	
	稅 前	稅 後	稅 前	稅 後
<b>基本每股盈餘</b>				
本期淨利	\$ 831,980	682,787	677,955	598,443
加權平均流通在外股數(千股)	123,411	123,411	123,509	123,509
基本每股盈餘(元)	\$ 6.74	5.53	5.49	4.85
<b>稀釋每股盈餘</b>				
本期淨利	\$ 831,980	682,787	677,955	598,443
具稀釋作用之潛在普通股影響—轉換公司債	15,295	15,295	6,597	6,597
計算稀釋每股盈餘之本期淨利	\$ 847,275	698,082	684,552	605,040
加權平均流通在外股數(千股)	123,411	123,411	123,509	123,509
具稀釋作用之潛在普通股之影響(千股)：				
員工認股權憑證	333	333	923	923
尚未經股東會決議且得採股票發放之員工分紅	991	991	744	744
轉換公司債	11,940	11,940	4,609	4,609
計算稀釋每股盈餘之加權平均流通在外股數(千股)	136,675	136,675	129,785	129,785
稀釋每股盈餘(元)	\$ 6.20	5.11	5.27	4.66

宏致電子股份有限公司財務報表附註(續)

(十二)金融商品資訊之揭露

1.公平價值之資訊

	100.12.31		99.12.31	
	帳面價值	公平價值	帳面價值	公平價值
金融資產：				
現金及銀行存款	\$ 648,409	648,409	758,085	758,085
公平價值變動列入損益之金融				
資產－流動	70,060	70,060	79,466	79,466
應收票據	3,279	3,279	10,483	10,483
應收帳款淨額	727,735	727,735	727,700	727,700
應收帳款－關係人	124,948	124,948	112,769	112,769
其他應收款－關係人	2,298	2,298	2,914	2,914
其他金融資產－流動	19,846	19,846	1,947	1,947
金融負債：				
短期借款	-	-	116,520	116,520
公平價值變動列入損益之金融				
負債－流動	48,344	48,344	-	-
應付票據	4,478	4,478	416	416
應付帳款	113,784	113,784	98,610	98,610
應付帳款－關係人	307,353	307,353	143,294	143,294
其他應付款－關係人	19,859	19,859	16,598	16,598
其他應付款	24,256	24,256	1,472	1,472
公平價值變動列入損益之				
金融負債－非流動	-	-	64,744	64,744
應付公司債(含一年內執行				
賣回權公司債)	742,504	742,504	727,209	727,209

2.本公司估計上述金融商品公平價值所使用之方法及假設如下：

- (1)短期金融商品以其在資產負債表日之帳面價值估計其公平價值；因為此類商品到期日甚近，其帳面價值應屬估計公平價值之合理基礎。此方法應用於現金及銀行存款、應收/應付票據及帳款、應收/付關係人款項、其他金融資產－流動、其他應付款及短期借款。
- (2)金融商品及負債如有活絡市場公開報價時，則以此市場價格為公平價值。若無市場價格可供參考時，則採用評價方法估計，所使用之估計與假設係與市場參與者於金融商品及負債訂價時用以作為估計及假設之資訊一致。
- (3)應付公司債：如有市價可循時，係以該市價為公平價值，若無市價可循時，則以預期之現金流量之折現估算其公平價值。

宏致電子股份有限公司財務報表附註(續)

3.本公司以活絡市場公開報價及以評價方法估計之金融資產及金融負債之公平價值明細如下：

	100.12.31		99.12.31	
	公開報價	評價方式	公開報價	評價方式
	決定之金額	估計之金額	決定之金額	估計之金額
非衍生性金融商品：				
金融資產：				
現金及銀行存款	\$ 648,409	-	758,085	-
公平價值變動列入損益之				
之金融資產－流動	70,060	-	79,466	-
應收票據	-	3,279	-	10,483
應收帳款淨額	-	727,735	-	727,700
應收帳款－關係人	-	124,948	-	112,769
其他應收款－關係人	-	2,298	-	2,914
其他金融資產－流動	-	19,846	-	1,947
金融負債：				
短期借款	-	-	-	116,520
應付票據	-	4,478	-	416
應付帳款	-	113,784	-	98,610
應付帳款－關係人	-	307,353	-	143,294
其他應付款－關係人	-	19,859	-	16,598
其他應付款	-	24,256	-	1,472
應付公司債(含一年內執行				
賣回權公司債)	-	742,504	-	727,209
衍生性金融商品：				
公平價值變動列入損益之				
金融負債－流動	-	48,344	-	-
公平價值變動列入損益	-	-	-	64,744
之金融負債－非流動				

4.財務風險之資訊

(1)市場風險

本公司所持有之基金係分類為公平價值變動列入損益之金融資產－流動，因此類資產係以公平價值衡量，因此本公司將暴露於市場價格變動之風險。

(2)信用風險

本公司主要的潛在信用風險係源自於現金及銀行存款及應收帳款之金融商品。本公司之現金存放於不同之金融機構，本公司控制暴露於每一金融機構之信用風險，而且認為本公司之現金及所持有之權益證券不會有重大之信用風險顯著集中之虞。

## 宏致電子股份有限公司財務報表附註(續)

本公司之客戶集中在廣大之高科技電腦產業客戶群，為減低應收帳款信用風險，本公司持續評估客戶之財務狀況。本公司於民國一〇〇年及九十九年十二月三十一日，應收帳款餘額中分別有74%及86%係皆由4家客戶組成，使本公司有信用風險顯著集中之情形。

### (3)流動性風險

本公司之資本及營運資金足以支應所有合約義務，故尚未有因無法籌措資金以履行合約義務之流動性風險。

### (4)利率風險

本公司浮動利率資產主要為銀行存款，此部分因利率變動而產生之現金流量風險不重大；另本公司之短期借款係屬浮動利率之債務，故市場利率變動將使其有效率變動，而使其未來現金流量產生波動，於民國一〇〇年及九十九年十二月三十一日，市場利率增加1%，將使本公司未來一年現金流量變動分別為0千元及1,165千元。

## 五、關係人交易

### (一)關係人之名稱及關係

<u>關係人名稱</u>	<u>與本公司之關係</u>
ACECONN ELECTRONIC CO., LTD. (以下簡稱ACECONN)	本公司之子公司
ACES(HONG KONG) ELECTRONIC CO.,LTD. (以下簡稱ACES(HONG KONG))	本公司之子公司
WELL PLAN GROUP LIMITED (以下簡稱WELL PLAN)	本公司之子公司
ACES PRECISION INDUSTRY PTE LTD. (以下簡稱ACES PRECISION)	本公司之子公司
東莞宏致電子有限公司 (以下簡稱東莞宏致)	本公司之孫公司
昆山宏致電子有限公司 (以下簡稱昆山宏致)	本公司之孫公司
袁 万 丁	本公司之董事長
全體董事、監察人、總經理及副總經理	本公司主要管理階層

宏致電子股份有限公司財務報表附註(續)

(二)與關係人之間之重大交易事項

1.銷 貨

本公司於民國一〇〇年度及九十九年度銷貨予關係人金額彙總如下：

	100年度		99年度	
	金 額	佔本公司銷貨淨額%	金 額	佔本公司銷貨淨額%
ACES (HONG KONG)	\$ 12,640	0.50	19,106	0.79
ACES PRECISION	27,237	1.07	31,983	1.32
ACECONN	12,335	0.48	28,939	1.19
	<u>\$ 52,212</u>	<u>2.05</u>	<u>80,028</u>	<u>3.30</u>

本公司對關係人之授信期間自民國九十九年十月一日起由原月結60~90天改為月結30~90天，對非關係人之授信期間主要為月結90~150天。餘交易條件與其他客戶比較並無顯著差異。

截至民國一〇〇年及九十九年十二月三十一日止，因銷貨產生之應收帳款彙總如下：

	100.12.31	99.12.31
ACES (HONG KONG)	\$ 2,075	823
ACES PRECISION	4,889	9,693
ACECONN	2,905	11,654
	<u>\$ 9,869</u>	<u>22,170</u>

截至民國一〇〇年及九十九年十二月三十一日止，因聯屬公司間順流交易而遞延之未實現銷貨毛利分別為7,371千元及4,050千元，列於「其他流動負債」項下。

2.進 貨

	100年度		99年度	
	金 額	佔本公司進貨淨額%	金 額	佔本公司進貨淨額%
ACES (HONG KONG)	\$ 1,883,808	83.71	1,836,873	84.60
WELL PLAN	1,464	0.07	3,428	0.16
	<u>\$ 1,885,272</u>	<u>83.78</u>	<u>1,840,301</u>	<u>84.76</u>

本公司並未向其他供應商進貨同類型之商品，致未能比較；付款期間自民國九十九年十月一日起由原月結60天改為月結30天，對非關係人之付款期間為月結90~150天。

宏致電子股份有限公司財務報表附註(續)

截至民國一〇〇年及九十九年十二月三十一日止，因上列進貨產生之應付帳款彙總如下：

	<u>100.12.31</u>	<u>99.12.31</u>
ACES (HONG KONG)	\$ 307,265	142,975
WELL PLAN	88	319
	<u>\$ 307,353</u>	<u>143,294</u>

本公司自被投資公司進貨或被投資公司間之進貨而於期末尚未出售之存貨，其民國一〇〇年及九十九年十二月三十一日未實現內部利益(損失)分別為(5,687)千元及8,224千元，列為採權益法之長期股權投資及投資收益淨額項下。

3. 資金融通

本公司資金融通予關係人，其明細列示如下：

	<u>99年度</u>			利息收入 淨 額
	<u>最高餘額</u>	<u>期末餘額</u>	<u>利率區間</u>	
ACECONN	<u>\$ 160,150</u>	-	4.00%	<u>1,998</u>

上開對本公司100%轉投資之子公司ACECONN之資金融通並未取具擔保品。

4. 財產交易

本公司於民國一〇〇年度及九十九年度出售固定資產予關係人ACECONN，售價分別為428千元及6,213千元，出售利益分別為130千元及1,718千元。截至民國一〇〇年及九十九年十二月三十一日止，因此等財產交易而產生之應收款項餘額分別為0千元及333千元。截至民國一〇〇年及九十九年十二月三十一日，因聯屬公司間順流交易而遞延之未實現處分資產利益分別為8,725千元及10,233千元，列於「其他流動負債」項下。

5. 其他營業收入

本公司代WELL PLAN採購原、物料、半成品及商品，係按代採購金額約10%收取代採購佣金(列於勞務收入項下)。民國一〇〇年度及九十九年度因此等交易所產生之佣金收入分別為17,992千元及11,561千元。截至民國一〇〇年及九十九年十二月三十一日止，因此等交易產生之應收帳款餘額分別為54,239千元及36,324千元。

本公司代ACECONN採購鋼材，按代採購金額加計一定利潤或相關產生費用收款，其差額列於勞務收入項下。民國一〇〇年度及九十九年度因此等交易所產生之佣金收入分別為489千元及762千元。截至民國一〇〇年及九十九年十二月三十一日止，因此等交易產生之應收帳款餘額分別為598千元及879千元。

另，因上述代採購交易本公司於民國一〇〇年及九十九年十二月三十一日應付供應商之應付款項餘額分別為92,148千元及78,947千元。

## 宏致電子股份有限公司財務報表附註(續)

### 6. 經營管理服務收入

本公司提供關係人經營管理服務，按關係人銷貨收入淨額之0.5%收取管理服務收入(列於勞務收入項下)，民國一〇〇年度及九十九年度因此等交易所產生之收入金額如下：

	100年度	99年度
ACES (HONG KONG)	\$ 11,227	11,176
WELL PLAN	2,099	1,651
	<b>\$ 13,326</b>	<b>12,827</b>

截至民國一〇〇年及九十九年十二月三十一日止，因上述交易產生之應收帳款彙總如下：

	100.12.31	99.12.31
ACES (HONG KONG)	\$ 1,775	820
WELL PLAN	307	202
	<b>\$ 2,082</b>	<b>1,022</b>

### 7. 技術服務收入

本公司提供關係人與連接器產品有關之設計、試驗、生產、銷售與售後服務等方面之技術，按關係人銷貨收入淨額之5%收取技術服務收入(列於勞務收入項下)，民國一〇〇年度及九十九年度因此等交易所產生之收入金額如下：

	100年度	99年度
東莞宏致	\$ 50,515	50,609
昆山宏致	131,052	126,975
	<b>\$ 181,567</b>	<b>177,584</b>

截至民國一〇〇年及九十九年十二月三十一日止，因上述交易產生之應收帳款彙總如下：

	100.12.31	99.12.31
東莞宏致	\$ 25,549	23,089
昆山宏致	32,611	29,285
	<b>\$ 58,160</b>	<b>52,374</b>

### 8. 推廣服務收入

本公司代ACES (HONG KONG)處理產品市場推廣服務等業務，按本公司及ACES (HONG KONG)銷貨收入淨額之比例分攤推銷費用(列於推銷費用之減項)，民國一〇〇年度及九十九年度因此等交易所產生之費用分攤分別為9,110千元及9,443千元。截至民國一〇〇年及九十九年十二月三十一日止，因此等交易產生之應收款項餘額分別為1,740千元及607千元。

宏致電子股份有限公司財務報表附註(續)

9.代收付款項

截至民國一〇〇年及九十九年十二月三十一日止，本公司與關係人間因代收代付貨款、各項費用及其他支出而產生之應收(付)關係人款項分別列示如下：

(1)應收關係人款項

	<u>100.12.31</u>	<u>99.12.31</u>
ACECONN	\$ 191	-
ACES (HONG KONG)	367	1,974
	<u>\$ 558</u>	<u>1,974</u>

(2)應付關係人款項

	<u>100.12.31</u>	<u>99.12.31</u>
ACECONN	\$ 119	292
ACES (HONG KONG)	9,748	1,835
WELL PLAN	7,140	11,051
東莞宏致	2,831	3,420
ACES PRECISION	21	-
	<u>\$ 19,859</u>	<u>16,598</u>

10.綜上所述，應收及應付關係人款項餘額彙總如下：

(1)應收關係人款項

	<u>100.12.31</u>	<u>99.12.31</u>
銷貨收入	\$ 9,869	22,170
其他營業收入	54,837	37,203
經營管理服務收入	2,082	1,022
技術服務收入	58,160	52,374
	<u>\$ 124,948</u>	<u>112,769</u>

(2)其他應收款－關係人

	<u>100.12.31</u>	<u>99.12.31</u>
財產交易	\$ -	333
推廣服務收入	1,740	607
代付款項	558	1,974
	<u>\$ 2,298</u>	<u>2,914</u>

(3)應付帳款－關係人

	<u>100.12.31</u>	<u>99.12.31</u>
進 貨	<u>\$ 307,353</u>	<u>143,294</u>



宏致電子股份有限公司財務報表附註(續)

(4)其他應付款－關係人

	<u>100.12.31</u>	<u>99.12.31</u>
代收款項	<u>\$ 19,859</u>	<u>16,598</u>

11.保 證

- (1)本公司於民國一〇〇年十二月三十一日為昆山宏致提供背書保證金額計美金12,000千元。
- (2)本公司於民國九十九年十二月三十一日分別為昆山宏致及ACES (HONG KONG) 提供背書保證金額分別計美金13,000千元及2,500千元。
- (3)本公司民國一〇〇年度及九十九年度向部分金融機構申請借款額度，係由袁萬丁提供連帶保證。

(三)主要管理階層薪酬總額

本公司民國一〇〇年度及九十九年度給付董事、監察人、總經理及副總經理等主要管理階層薪酬總額之有關資訊如下：

	<u>100年度</u>	<u>99年度</u>
薪資	\$ 35,719	28,560
獎金及特支費	5,023	8,408
業務執行費用	84	223
員工紅利	6,542	4,231

上述金額包含董監酬勞及員工紅利估列數，詳細估列方式請詳「股東權益」項下之說明。

六、抵質押之資產

	<u>質押之資產</u>	<u>質押擔保標的</u>	<u>100.12.31</u>	<u>99.12.31</u>
定存單一列於「其他資產」科目項下		進口貨物關稅擔保	<u>\$ -</u>	<u>1,022</u>

七、重大承諾事項及或有事項

- (一)截至民國一〇〇年十二月三十一日止，本公司已簽訂之未完工程及預付設備款合約總價款之金額約為236,057千元，而尚未支付之金額約為10,798千元。
- (二)截至民國一〇〇年十二月三十一日止，本公司為關係企業背書保證金額為美金12,000千元。
- (三)截至民國一〇〇年十二月三十一日止，本公司為信用借款額度而開立之保證本票為220,000千元。
- (四)截至民國一〇〇年十二月三十一日止，本公司為進口貨物關稅記帳保證金額為1,000千元。

宏致電子股份有限公司財務報表附註(續)

八、重大之災害損失：無。

九、重大之期後事項

本公司為發展集團垂直整合策略，擴增製程以強化成本競爭優勢，於民國一〇一年三月二十日經董事會決議透過子公司Acesconn Holdings Co. Ltd.向關係人First Power International Limited購入其所持有之Asia Century Investment Ltd.之100%股權，以間接取得蘇州加利斯精密金屬工藝製品有限公司(以下簡稱蘇州加利斯公司)之100%股權，交易總金額為美金4,500千元；另為擴建蘇州加利斯公司之廠房及生產設備，並經董事會決議透過子公司Acesconn Holdings Co. Ltd.對Asia Century Investment Ltd.辦理現金增資，並透過Asia Century Investment Ltd.間接投資蘇州加利斯公司，金額為美金5,000千元以內。

十、其 他

(一)本期發生之用人、折舊及攤銷費用依其功能別彙總如下：

功能別 性質別	100年度			99年度		
	屬於營業 成本者	屬於營業 費用者	合 計	屬於營業 成本者	屬於營業 費用者	合 計
用人費用						
薪資費用	43,835	213,448	257,283	34,228	167,966	202,194
勞健保費用	3,384	13,374	16,758	2,715	10,724	13,439
退休金費用	2,137	8,495	10,632	1,646	7,169	8,815
其他用人費用	1,746	4,055	5,801	1,460	3,360	4,820
折舊費用	17,970	14,849	32,819	13,340	13,781	27,121
攤銷費用	541	7,657	8,198	373	7,735	8,108

(二)本公司具重大影響之外幣金融資產及負債資訊如下：

	100.12.31			99.12.31			
	外 幣	匯 率	新台幣	外 幣	匯 率	新台幣	
<u>金融資產</u>							
<u>貨幣性項目</u>							
美金	\$ 38,798	30.2750	1,174,607	42,070	29.1300	1,225,496	
<u>採權益法之長期股權投資</u>							
美金	\$ 102,421	30.2750	3,100,802	94,588	29.1300	2,753,062	
<u>金融負債</u>							
<u>貨幣項目</u>							
美金		13,991	30.2750	423,576	11,209	29.1300	326,516

(三)重分類

民國九十九年度財務報表中若干金額為配合民國一〇〇年度財務報表之表達方式，已作適當重分類，該重分類對財務報表之表達無重大影響。

宏致電子股份有限公司財務報表附註(續)

十一、其他附註揭露事項

(一)重大交易事項相關資訊：

1. 資金貸與他人：無。
2. 為他人背書保證：

單位：美金為千元

編號	背書保證者 公司名稱	被背書保證對象		對單一企業背書保證限額 (註1及2)	本期最高背書保證餘額	期末背書保證餘額	以財產擔保之背書保證金額	累計背書保證金額佔最近期財務報表淨值之比率	背書保證最高限額 (註1及2)
		公司名稱	關係						
0	本公司	昆山宏致電子有限公司	本公司之孫公司	3,783,441	393,575 (USD13,000)	363,300 (USD12,000)	-	9.60%	3,783,441
	本公司	ACES (HONG KONG) ELECTRONIC CO., LTD	本公司之子公司	3,783,441	75,688 (USD2,500)	-	-	-	3,783,441

註1：依據本公司「背書保證作業程序」之規定，當有背書保證時，對單一企業背書保證金額以不逾本公司淨值之百分之二十為限，並不得超過被背書保證企業淨值之百分之三十，但如對本公司直接及間接持有表決權之股份超過百分之五十之公司，其背書保證金額以不超過本公司淨值之百分之百為限。

註2：依據本公司「背書保證作業程序」之規定，當有背書保證時，背書保證總金額以不逾本公司淨值的百分之百為限。

3. 期末持有有價證券情形：

單位：千股/千單位

持有之公司	有價證券種類及名稱	與有價證券發行人之關係	帳列科目	期				備註
				股數(單位)	帳面金額	持股比例%	市價/淨值	
本公司	SPECTRA SPC POWERFUND	-	公平價值變動列入損益之金融資產—流動	1,084	50,074	-	50,074	-
"	JP Morgan總收益組合	-	公平價值變動列入損益之金融資產—流動	2,000	19,986	-	19,986	-
"	ACECONN ELECTRONIC CO., LTD.	本公司之子公司	採權益法之長期股權投資	9,800	2,659,819	100.00	2,653,274	註
"	ACES (HONG KONG) ELECTRONIC CO., LTD.	"	"	300	298,376	100.00	298,140	註
"	WELL PLAN GROUP LIMITED	"	"	300	136,735	100.00	140,573	註
"	ACES PRECISION INDUSTRY PTE LTD.	"	"	3,502	82,002	100.00	79,258	註
"	威誠國際投資股份有限公司	-	以成本衡量之金融資產—非流動	10,000	100,529	100.00	100,529	註
"	新盛三創業投資股份有限公司	-	以成本衡量之金融資產—非流動	10,000	100,000	-	97,270	-

註：市價係按持股比率計算被投資公司之淨值。

4. 累積買進或賣出同一有價證券之金額達新台幣一億元或實收資本額百分之二十以上者：無。
5. 取得不動產之金額達新台幣一億元或實收資本額百分之二十以上者：無。
6. 處分不動產之金額達新台幣一億元或實收資本額百分之二十以上者：無。
7. 與關係人進、銷貨之金額達新台幣一億元或實收資本額百分之二十以上者：

進(銷)貨之公司	交易對象	關係	交易情形				交易條件與一般交易不同之情形及原因		應收(付)票據、帳款		備註
			進(銷)貨金額	佔總進(銷)貨之比率	授信期間	單價	授信期間	餘額	佔總應收(付)票據、帳款之比率		
本公司	ACES (HONG KONG) ELECTRONIC CO., LTD.	本公司之子公司	進貨	1,883,808	83.71%	月結30天	-	請詳附註五	(307,265)	72.19%	-

8. 應收關係人款項達新台幣一億元或實收資本額百分之二十以上者：無。

宏致電子股份有限公司財務報表附註(續)

9.從事衍生性商品交易：

本公司從事遠期外匯合約交易，係為規避既有之外幣資產或負債之匯兌風險，且因其匯率變動產生之損益大致會與避險項目之損益相抵銷，故市場價格風險並不重大，民國一〇〇年度因該等交易而產生之損失計6,839千元。截至民國一〇〇年十二月三十一日止，本公司無尚未結清之遠期外匯合約。

(二)轉投資事業相關資訊：

1.被投資公司名稱、所在地區...等相關資訊：

單位：美金為千元/新加坡幣為千元/千股

投資公司名稱	被投資公司名稱	所在地區	主要營業項目	原始投資金額		期末持有		帳面金額	被投資公司		本期編列之投資損益	備註
				本期期末	上期期末	股數	比率		本期損益	投資損益		
本公司	ACECONN ELECTRONIC CO., LTD.	SAMOA	一般投資業務	318,665	318,665	9,800	100.00%	2,659,819	343,790	362,506	-	
本公司	ACES (HONG KONG) ELECTRONIC CO., LTD.	SAMOA	連接器買賣	9,579	9,579	300	100.00%	298,376	29,823	29,545	-	
本公司	WELL PLAN GROUP LIMITED	SAMOA	連接器買賣	9,587	9,587	300	100.00%	136,735	35,757	33,825	-	
本公司	ACES PRECISION INDUSTRY PTE LTD.	新加坡	連接器買賣	97,634	68,324	3,502	100.00%	82,002	(26,047)	(23,303)	-	
本公司	威越國際投資股份有限公司	台灣	一般投資業務	100,000	100,000	10,000	100.00%	100,529	265	265	-	
ACECONN ELECTRONIC CO., LTD.	東莞宏致電子有限公司	中國廣東省東莞市	連接器之加工、製造及買賣業務	USD 3,500	USD 3,500	-	100.00%	USD 16,866	USD 1,797	USD 1,797	-	
ACECONN ELECTRONIC CO., LTD.	昆山宏致電子有限公司	中國江蘇省昆山市	連接器之加工、製造及買賣業務	USD 5,000	USD 5,000	-	100.00%	USD 69,217	USD 9,857	USD 9,857	-	
ACECONN ELECTRONIC CO., LTD.	昆山奇致商貿有限公司	中國江蘇省昆山市	連接器之買賣業務	USD 300	USD 300	-	100.00%	USD 485	USD 118	USD 118	-	
ACES PRECISION INDUSTRY PTE LTD.	重慶宏高電子有限公司	中國四川省重慶市	連接器之加工、製造及買賣業務	SDG 3,388	SDG 2,097	-	100.00%	SDG 1,695	SDG (1,348)	SDG (1,348)	-	

2.資金貸與他人：

編號	貸出資金之公司	貸與對象	往來科目	本期最高餘額	期末餘額	本期實際動支餘額	利率區間	資金貸與性質(註5)	業務往來金額	有短期融通資金必要之原因	提列備抵呆帳金額	擔保品		對個別對象資金貸與限額(註1及2)	資金貸與總限額(註1及2)
												名稱	價值		
1	ACES (HONG KONG) ELECTRONIC CO., LTD.	昆山宏致電子有限公司	其他應收款	30,275	30,275	30,275	1.00%	2	-	營運週轉	-	-	-	298,140	298,140
2	ACES (HONG KONG) ELECTRONIC CO., LTD.	重慶宏高電子有限公司	其他應收款	60,550	60,550	60,550	1.00%	2	-	營運週轉	-	-	-	298,140	298,140

註1：依據子公司「資金貸與他人作業程序」之規定，當有資金貸與有短期融通資金必要之公司或行號者，個別貸與金額以不超過該公司淨值之百分之十為限，但如貸與本公司及本公司直接及間接持有表決權股份達百分之十之國外公司者，其個別貸與金額以不超過該子公司淨值百分之十為限。

註2：依據子公司「資金貸與他人作業程序」之規定，當有資金貸與他人時，資金貸與他人總金額不得超過該公司淨值百分之十為限。

註3：資金貸與性質之填寫方式如下：

- (1)有業務往來者填1。
- (2)有短期融通資金之必要者填2。

3.為他人背書保證：無。

宏致電子股份有限公司財務報表附註(續)

4. 期末持有有價證券情形：

單位：美金為千元/新加坡幣為千元/人民幣為千元/千股

持有之公司	有價證券種類及名稱	與有價證券發行人之關係	帳列科目	期末				
				股數	帳面金額	持股比例	市價	備註
威盛國際投資股份有限公司	全利二公司債	-	公平價值變動列入損益之金融資產—流動	15	1,404	- %	1,404	-
威盛國際投資股份有限公司	JP Morgan總收益組合	-	公平價值變動列入損益之金融資產—流動	500	4,997	- %	4,997	-
ACECONN ELECTRONIC CO., LTD.	東莞宏致電子有限公司	本公司之孫公司	採權益法之長期股權投資	-	USD 16,866	100.00%	USD 16,866	註
"	昆山宏致電子有限公司	本公司之孫公司	採權益法之長期股權投資	-	USD 69,217	100.00%	USD 69,217	註
"	昆山奇致商貿有限公司	本公司之孫公司	採權益法之長期股權投資	-	USD 485	100.00%	USD 485	註
ACES PRECISION INDUSTRY PTE LTD.	重慶宏高電子有限公司	本公司之孫公司	採權益法之長期股權投資	-	SGD 1,695	100.00%	SGD 1,695	註

註：市價係按持股比例計算被投資公司之淨值。

5. 累積買進或賣出同一有價證券之金額達新台幣一億元或實收資本額百分之二十以上者：無。
6. 取得不動產之金額達新台幣一億元或實收資本額百分之二十以上者：無。
7. 處分不動產之金額達新台幣一億元或實收資本額百分之二十以上者：無。
8. 與關係人進、銷貨之金額達新台幣一億元或實收資本額百分之二十以上者：

單位：美金為千元

進(銷)貨之公司	交易對象	關係	交易情形				交易條件與一般交易不同之情形及原因		應收(付)票據、帳款		備註
			進(銷)貨金額	佔總進(銷)貨之比率	授信期間	單價	授信期間	餘額	佔總應收(付)票據、帳款之比率		
ACES (HONG KONG) ELECTRONIC CO., LTD.	東莞宏致電子有限公司	本公司之孫公司	進貨	USD 26,194	35.14%	月結30天	-	-	USD (4,560)	41.21%	-
ACES (HONG KONG) ELECTRONIC CO., LTD.	昆山宏致電子有限公司	本公司之孫公司	進貨	USD 45,549	61.11%	月結30天	-	-	USD (6,095)	55.08%	-
ACES (HONG KONG) ELECTRONIC CO., LTD.	本公司	-	銷貨	USD 64,715	84.70%	月結30天	-	請詳附註五	USD 10,149	75.81%	-
WELL PLAN GROUP LIMITED	昆山宏致電子有限公司	本公司之孫公司	銷貨	USD 9,133	63.89%	月結30天	-	-	USD 1,113	56.24%	-
WELL PLAN GROUP LIMITED	東莞宏致電子有限公司	本公司之孫公司	銷貨	USD 4,777	33.42%	月結30天	-	-	USD 860	43.45%	-

9. 應收關係人款項達新台幣一億元或實收資本額百分之二十以上者：

單位：美金為千元

帳列應收款項之公司	交易對象	關係	應收關係人款項餘額	逾期應收關係人款項			應收關係人款項期後收回金額	提列備抵呆帳金額
				週轉率	金額	處理方式		
東莞宏致電子有限公司	ACES (HONG KONG) ELECTRONIC CO., LTD.	本公司之孫公司	USD 4,560	6.2	USD -	-	USD 2,336	-
昆山宏致電子有限公司	ACES (HONG KONG) ELECTRONIC CO., LTD.	本公司之孫公司	USD 6,095	9.5	USD -	-	USD 3,673	-
ACES (HONG KONG) ELECTRONIC CO., LTD.	本公司	本公司之子公司	USD 10,149	8.6	USD -	-	USD 5,749	-

10. 從事衍生性商品交易：

ACES (HONG KONG) ELECTRONIC CO., LTD. 從事利率交換合約交易，名目本金美金3,000千元，合約期間99.10.14~100.10.14，係用以規避因營業、融資及投資活動所暴露之利率風險，民國一〇〇年度因該等交易而產生之損失計83千元。

## 宏致電子股份有限公司財務報表附註(續)

### (三)大陸投資資訊：

#### 1.轉投資大陸地區之事業相關資訊

單位：美金為千元/新加坡幣為千元

大陸被投資 公司名稱	主要營業項目	實收資本額	投資 方式	本期期初自 台灣匯出累 積投資金額	本期匯回或 收投資金額		本期期末自 台灣匯出累 積投資金額	本公司直接 或間接投資 之持股比例	本期額列 投資損益 (註)	期末投資 帳面價值	截至本期 止已匯回 投資收益
					匯出	收回					
東莞宏致電 子有限公司	連接器之加 工、製造及買 賣業務	115,301 (USD3,500)	透過轉投資 第三地區現 有公司再投 資大陸公司	115,301 (USD3,500)	-	-	115,301 (USD3,500)	100.00%	52,466 (USD1,797)	510,618 (USD16,866)	156,654 (USD5,400)
昆山宏致電 子有限公司	連接器之加 工、製造及買 賣業務	326,422 (USD10,000)	透過轉投資 第三地區現 有公司再投 資大陸公司	163,447 (USD5,000)	-	-	163,447 (USD5,000)	100.00%	287,787 (USD9,857)	2,095,545 (USD69,217)	306,015 (USD10,000)
昆山奇致商 貿有限公司	連接器之買 賣業務	9,087 (USD300)	透過轉投資 第三地區現 有公司再投 資大陸公司	9,087 (USD300)	-	-	9,087 (USD300)	100.00%	3,445 (USD118)	14,683 (USD485)	-
重慶宏高電 子有限公司	連接器之加 工、製造及買 賣業務	77,310 (USD2,500)	透過轉投資 第三地區現 有公司再投 資大陸公司	48,000 (USD1,500)	29,310 (USD1,000)	-	77,310 (USD2,500)	100.00%	(31,479) (SGD1,348)	39,510 (SGD1,695)	-

註：係依台灣母公司會計師查核之財務報表認列。

#### 2.轉投資大陸地區限額

本期期末累計自台灣匯出 赴大陸地區投資金額	經濟部投審會核准 投資金額	依經濟部投審會規定 赴大陸地區投資限額
365,145 (美金11,300千元)	383,493 (美金12,667千元)	2,270,064

## 十二、部門別財務資訊

本公司已於合併財務報表揭露部門資訊，因此個別財務報表不揭露部門資訊。

宏致電子股份有限公司  
現金及銀行存款明細表  
民國一〇〇年十二月三十一日

單位：新台幣千元

項 目	摘 要	金 額
現 金	零 用 金	\$ 212
銀行存款	活期存款：	
	玉山銀行壠新分行	48,942
	玉山銀行南京東路分行	20,017
	元大銀行南崁分行	13,137
	其他(均小於5%)	<u>10,692</u>
	小 計	<u>92,788</u>
	支票存款	<u>4</u>
	外幣存款(註)	
	永豐銀行北桃園分行(USD3,190,132.07、EUR5,038.39)	96,779
	玉山銀行南京東路分行(USD1,133,296.18、 HKD703,630.02及JPY74)	37,053
	其他(均小於5%)	<u>923</u>
	小 計	<u>134,755</u>
	定期存款：	
	玉山銀行南京東路分行(USD4,000,000)	121,100
	玉山銀行南京東路分行	94,000
	元大銀行南崁分行	59,000
	玉山銀行壠新分行	38,000
	元大銀行南崁分行(USD1,000,000)	30,275
	中信銀行八德分行(USD1,000,000)	30,275
	永豐銀行北桃園分行	30,000
	其他(均小於5%)	<u>18,000</u>
	小 計	<u>420,650</u>
		<u>\$ 648,409</u>

註：外幣存款係依100.12.31即期匯率換算。

美元：新台幣=1：30.275

歐元：新台幣=1：39.180

日幣：新台幣=1：0.3906

港幣：新台幣=1：3.8970

宏致電子股份有限公司

公平價值變動列入損益之金融資產—流動明細表

民國一〇〇年十二月三十一日

單位：新台幣千元  
/千單位

有價證券	單位數	取得成本	市價	
			單價(元)	總額
基金：				
SPECTRA SPC POWERFUND	1,084	\$ 45,388	46.2072	50,074
JP Morgan總收益組合	2,000	<u>20,020</u>	9.9931	<u>19,986</u>
合計		<u>\$ 65,408</u>		<u>70,060</u>

應收票據明細表

單位：新台幣千元

項目	金額
S-A	\$ 1,292
JLT & ASSOCIATES ASIA INIC	676
S-N	299
其他(均小於5%)	<u>1,012</u>
淨額	<u>\$ 3,279</u>



宏致電子股份有限公司  
 應收帳款明細表  
 民國一〇〇年十二月三十一日

單位：新台幣千元

項 目	金 額
S-I	\$ 181,160
S-H	164,365
S-K	127,743
S-J	67,040
其他(均小於5%)	193,390
小 計	733,698
減：備抵呆帳及備抵銷貨退回及折讓	(5,963)
淨 額	\$ 727,735

註：依集團別分類

應收帳款－關係人淨額明細表

項 目	摘 要	金 額
ACES (HONG KONG)	應收貨款	\$ 2,075
ACES (HONG KONG)	經營管理服務收入	1,775
ACES PRECISION	應收貨款	4,889
ACECONN	應收貨款	2,905
ACECONN	代採購原料及佣金收入	598
WELL PLAN	代採購原料及佣金收入	54,239
WELL PLAN	經營管理服務收入	307
東莞宏致	技術服務收入	25,549
昆山宏致	技術服務收入	32,611
合 計		\$ 124,948

宏致電子股份有限公司  
其他應收款－關係人明細表  
民國一〇〇年十二月三十一日

單位：新台幣千元

項 目	摘 要	金 額
ACES (HONG KONG)	推廣服務收入	\$ 1,740
ACES (HONG KONG)	其他	367
ACECONN	其他	191
合 計		<u>\$ 2,298</u>

存貨明細表

項 目	金 額		備 註
	成 本	市 價	
原 物 料	\$ 3,057	-	註
半 成 品	5,253	-	"
製 成 品	97,958	125,102	市價採淨變現價值
商 品	1,417	1,908	"
小 計	107,685		
減：備抵損失	(5,836)		
	<u>\$ 101,849</u>		

註：原物料、半成品係供生產成製成品為目的，因製成品之淨變現價值大於成本，故原物料及半成品之淨變現價值亦應高於成本。

宏致電子股份有限公司  
其他流動資產明細表  
民國一〇〇年十二月三十一日

單位：新台幣千元

<u>項</u> <u>目</u>	<u>金</u> <u>額</u>
遞延所得稅資產－流動	\$          7,145
留抵稅額	11,940
其他(均小於5%)	1,848
合    計	<u>\$          20,933</u>

宏致電子股份有限公司  
基金及投資變動明細表

民國一〇〇年一月一日至十二月三十一日

單位：新台幣千元

項 目	期 初 金 額		本 期 增 加		本 期 減 少		依 權 益 法 認 列 之 投 資 損 益		外 幣 換 算 調 整 數		期 末 金 額		市 價 或 賬 面 淨 值		提 供 擔 保 或 質 押 情 形
	股 數	金 額	股 數	金 額	股 數	金 額	股 數	金 額	股 數	金 額	股 數	金 額	單 價	總 價	
採 權 益 法 之 長 期 股 權 投 資：															
ACECONN ELECTRONIC CO., LTD.	9,800,000	\$ 2,396,478	-	-	-	(301,704)	362,506	202,539	9,800,000	100.00%	2,659,819	270.74	2,653,274	無	
ACES (HONG KONG) ELECTRONIC CO., LTD.	300,000	257,689	-	-	-	-	29,545	11,142	300,000	100.00%	298,376	993.80	298,140	"	
WELL PLAN GROUP LIMITED	300,000	97,871	-	-	-	-	33,825	5,039	300,000	100.00%	136,735	468.58	140,573	"	
ACES PRECISION INDUSTRY PTE LTD	2,211,250	71,293	1,290,600	29,310	-	-	(23,303)	4,702	3,501,850	100.00%	82,002	22.63	79,258	"	
威 誠 國 際 投 資 股 份 有 限 公 司	10,000,000	100,264	-	-	-	-	265	-	10,000,000	100.00%	100,529	10.05	100,529	"	
		2,923,595		29,310		(301,704)	402,838	223,422			3,277,461				
以 成 本 衡 量 之 金 融 資 產—非 流 動：															
新 盛 三 創 業 投 資 股 份 有 限 公 司	10,000,000	100,000	-	-	-	-	-	-	10,000,000	-	100,000				
	\$	<u>3,023,595</u>		<u>29,310</u>		<u>(301,704)</u>	<u>402,838</u>	<u>223,422</u>			<u>3,377,461</u>				

宏致電子股份有限公司

固定資產變動明細表

民國一〇〇年一月一日至十二月三十一日 單位：新台幣千元

項 目	期初餘額	本期增加	本期減少	重分類	期末餘額	提供擔保或
						質押情形
土 地	\$ 198,763	131	-	3,454	202,348	無
房屋及建築	48,918	93	-	-	49,011	"
機器設備	87,286	5,510	-	70,924	163,720	"
模具設備	41,800	15,657	(716)	9,461	66,202	"
其他設備	38,490	6,380	(277)	3,462	48,055	"
未完工程及預付設備款	55,641	296,856	-	(87,301)	265,196	"
合 計	<u>\$ 470,898</u>	<u>324,627</u>	<u>(993)</u>	<u>-</u>	<u>794,532</u>	

固定資產累積折舊變動表

項 目	期初餘額	本期增加	本期減少	重 分 類	期末餘額
房屋及建築	\$ 9,662	2,032	-	-	11,694
機器設備	37,839	14,223	-	-	52,062
模具設備	32,666	12,739	(418)	-	44,987
其他設備	27,884	3,825	(277)	-	31,432
合 計	<u>\$ 108,051</u>	<u>32,819</u>	<u>(695)</u>	<u>-</u>	<u>140,175</u>

宏致電子股份有限公司  
應付帳款明細表  
民國一〇〇年十二月三十一日

單位：新台幣千元

項 目	金 額
P-G	\$ 30,641
P-C	12,178
P-K	10,579
P-T	8,386
P-A	7,114
其他(均小於5%)	44,886
合 計	<b>\$ 113,784</b>

應付費用明細表

項 目	金 額
應付員工紅利及董監事酬勞	\$ 62,327
應付薪資	52,297
應付業務推廣費	33,455
其他(均小於5%)	49,696
合 計	<b>\$ 197,775</b>

營業收入明細表

民國一〇〇年一月一日至十二月三十一日

項 目	金 額
連 接 器	\$ 2,548,290
技術服務收入	181,567
其 他	37,342
合 計	<b>\$ 2,767,199</b>

註：上列金額已減除銷貨退回及折讓96,066千元。

宏致電子股份有限公司

營業成本明細表

民國一〇〇年一月一日至十二月三十一日 單位：新台幣千元

項 目	金 額
商 品	
期初商品	\$ 1,620
加：本期進貨	26,362
減：期末商品	(1,417)
轉列推銷費用	(7)
轉列報廢損失	(764)
銷貨成本—商品	<u>25,794</u>
原 物 料	
期初原物料	949
加：本期進料	246,275
推銷費用轉回	43
減：期末原物料	(3,057)
轉列研發費用	(441)
轉列報廢損失	(45)
代 採 購	<u>(236,555)</u>
本期耗用原料	7,169
直接人工	19,096
製造費用	107,121
模具分攤製造費用	<u>(33,024)</u>
製造成本	100,362
加：期初半成品	2,206
本期購入半成品	128,705
減：期末半成品	(5,253)
轉列推銷費用	(29)
轉列研發費用	(221)
轉列報廢損失	(1,080)
代 採 購	<u>(106,155)</u>
製成品成本	118,535
加：期初製成品	93,146
本期購入製成品	1,848,964
減：期末製成品	(97,958)
轉列推銷費用	(2,415)
轉列研發費用	(1,068)
轉列報廢損失	<u>(3,961)</u>
銷貨成本—製 成 品	1,955,243
銷貨成本—商 品	25,794
其他成本	23,336
存貨相關費損	<u>8,463</u>
營業成本	<u><u>\$ 2,012,836</u></u>

宏致電子股份有限公司

製造費用明細表

民國一〇〇年一月一日至十二月三十一日 單位：新台幣千元

<u>項 目</u>	<u>金 額</u>
間接人工	\$ 27,509
低值易耗品	25,861
折 舊	17,970
水 電 費	6,342
其他(均小於5%)	29,439
合 計	<u>\$ 107,121</u>

推銷費用明細表

<u>項 目</u>	<u>金 額</u>
薪資支出	\$ 49,365
運 費	16,470
業務賠償費用	7,083
其他(均小於5%)	22,554
合 計	<u>\$ 95,472</u>



宏致電子股份有限公司

管理及總務費用明細表

民國一〇〇年一月一日至十二月三十一日 單位：新台幣千元

<u>項 目</u>	<u>金 額</u>
薪資支出	\$ 78,062
員工分紅費用	41,552
董監酬勞	20,860
其他(均小於5%)	58,690
合 計	<u>\$ 199,164</u>

研究發展費用明細表

<u>項 目</u>	<u>金 額</u>
薪資支出	\$ 44,469
折 舊	11,771
檢 測 費	6,537
低值易耗品	17,406
其他(均小於5%)	24,559
合 計	<u>\$ 104,742</u>

五、最近年度經會計師查核簽證之母子公司合併財務報表

## 聲 明 書

本公司民國一〇〇年度(自民國一〇〇年一月一日至一〇〇年十二月三十一日止)依「關係企業合併營業報告書關係企業合併財務報表及關係報告書編製準則」應納入編製關係企業合併財務報表之公司與依財務會計準則公報第七號應納入編製母子公司合併財務報表之公司均相同，且關係企業合併財務報表所應揭露相關資訊於前揭母子公司合併財務報表中均已揭露，爰不再另行編製關係企業合併財務報表。

特此聲明

公司名稱：宏致電子股份有限公司



董 事 長：袁 万 丁



日 期：民國一〇一年三月二十日

## 會計師查核報告

宏致電子股份有限公司董事會 公鑒：

宏致電子股份有限公司及其子公司民國一〇〇年及九十九年十二月三十一日之合併資產負債表，暨截至各該日止之民國一〇〇年度及九十九年度之合併損益表、合併股東權益變動表及合併現金流量表，業經本會計師查核竣事。上開合併財務報表之編製係管理階層之責任，本會計師之責任則為根據查核結果對上開合併財務報表表示意見。

本會計師係依照會計師查核簽證財務報表規則及一般公認審計準則規劃並執行查核工作，以合理確信合併財務報表有無重大不實表達。此項查核工作包括以抽查方式獲取合併財務報表所列金額及所揭露事項之查核證據、評估管理階層編製合併財務報表所採用之會計原則及所作之重大會計估計，暨評估合併財務報表整體之表達。本會計師相信此項查核工作可對所表示之意見提供合理之依據。

依本會計師之意見，第一段所述合併財務報表在所有重大方面係依照證券發行人財務報告編製準則及我國一般公認會計原則編製，足以允當表達宏致電子股份有限公司及其子公司民國一〇〇年及九十九年十二月三十一日之合併財務狀況，暨截至各該日止之民國一〇〇年度及九十九年度之合併經營成果與合併現金流量。

安侯建業聯合會計師事務所

會計師：

林恒昇  
王清松



證券主管機關：台財證六字第0930105495號  
核准簽證文號：(88)台財證(六)第18311號  
民國一〇一年三月二十日

	100.12.31	99.12.31
	金額	金額
<b>資產</b>		
<b>流動資產：</b>		
現金及銀行存款(附註四(一))	2,514,364	2,343,859
公平價值變動列入損益之金融資產—流動		38
(附註四(二))		
應收票據	76,461	188,314
3,279	-	11,718
應收帳款淨額(附註四(三))	1,267,126	1,252,990
其他金融資產—流動(附註四(三))	28,677	3,453
存貨淨額(附註四(四))	407,387	325,484
預付費用	19,495	4,003
其他流動資產(附註四(八))	39,319	47,913
<b>流動資產合計</b>	4,356,108	4,177,334
100,000	1	100,000
<b>以成本衡量之金融資產—非流動(附註四(二))</b>		
<b>固定資產：</b>		
成本：		
土地	202,348	198,763
房屋及建築	616,451	559,284
機器設備	1,141,586	990,704
器具設備	548,440	418,227
其他設備	369,561	277,906
小計	2,878,386	2,444,884
減：累積折舊	(1,034,526)	(736,162)
未完工程及預付設備款	312,343	97,541
<b>固定資產淨額</b>	2,156,203	1,806,263
38,956	1	31,317
64,174	1	24,782
<b>無形資產</b>		
<b>其他資產(附註四(七)及六)</b>		
<b>資產總計</b>	\$ 6,715,441	6,140,096

	100.12.31	99.12.31
	金額	金額
<b>負債及股東權益</b>		
<b>流動負債：</b>		
短期借款(附註四(五)及五)	363,462	5
公平價值變動列入損益之金融負債—流動	48,344	1
(附註四(二)(六))		
應付票據	22,282	9,491
應付帳款	511,456	394,515
應付所得稅	72,893	71,271
應付費用	647,947	475,047
其他應付款	77,337	1
一年內執行責任公司債(附註四(六))	742,504	11
其他流動負債	13,465	13,290
<b>流動負債合計</b>	2,499,890	37
1,533,573	25	
<b>長期負債：</b>		
公平價值變動列入損益之金融負債—非流動	-	-
(附註四(六))		
應付公司債(附註四(六))	-	64,744
<b>長期負債合計</b>	-	727,209
791,953	13	
<b>其他負債：</b>		
遞延所得稅負債—非流動(附註四(八))	432,110	6
<b>負債合計</b>	2,932,000	43
2,722,507	44	
<b>股東權益(附註四(六)(九))：</b>		
普通股股本	1,240,249	18
資本公積	464,483	7
保留盈餘：		
法定盈餘公積	371,618	6
特別盈餘公積	78,017	1
未提撥保留盈餘	1,594,764	24
2,044,399	31	
1,795,618	29	
股東權益其他調整項目：		
累積換算調整數	107,423	2
庫藏股票	(73,113)	(1)
股東權益其他項目合計	34,310	1
<b>股東權益合計</b>	3,783,441	57
<b>重大承諾事項及或有事項(附註七)</b>		
<b>負債及股東權益總計</b>	\$ 6,715,441	100
6,140,096	100	



董事長：袁 萬 丁

經理人：楊 宗 霖

(請詳閱後附合併財務報表附註)

會計主管：王 雲 慈



宏致電子股份有限公司及其子公司

合併損益表

民國一〇〇年及九十九年一月一日至十二月三十一日

單位：新台幣千元

	100年度		99年度	
	金額	%	金額	%
4100 銷貨收入淨額(附註四(三))	\$ 4,255,469	92	4,086,567	93
4800 其他營業收入	382,759	8	321,420	7
營業收入淨額	4,638,228	100	4,407,987	100
5000 營業成本(附註四(四)及十)	(3,081,056)	(66)	(2,909,404)	(66)
營業毛利	1,557,172	34	1,498,583	34
營業費用(附註四(三)及十)：				
6100 推銷費用	(226,668)	(5)	(194,752)	(4)
6200 管理及總務費用	(349,361)	(8)	(308,537)	(7)
6300 研究發展費用	(235,334)	(5)	(151,386)	(3)
	(811,363)	(18)	(654,675)	(14)
營業淨利	745,809	16	843,908	20
營業外收入及利益：				
7110 利息收入	32,473	1	17,687	-
7160 兌換利益淨額	50,532	1	-	-
7310 金融資產評價利益淨額(附註四(二))	12,544	-	-	-
7320 金融負債評價利益淨額(附註四(二)(六)及十一)	9,478	-	-	-
7480 什項收入(附註四(三))	72,675	2	42,508	1
	177,702	4	60,195	1
營業外費用及損失：				
7510 利息費用(附註四(六))	(18,977)	-	(10,026)	-
7560 兌換損失淨額	-	-	(106,130)	(3)
7640 金融資產評價損失淨額(附註四(二))	-	-	(1,784)	-
7650 金融負債評價損失淨額(附註四(二)(六))	-	-	(14,624)	-
7880 什項支出	(2,414)	-	(1,700)	-
	(21,391)	-	(134,264)	(3)
稅前淨利	902,120	20	769,839	18
8110 所得稅費用(附註四(八))	(219,333)	(5)	(171,396)	(4)
9600 合併淨利	\$ 682,787	15	\$ 598,443	14
歸屬予：				
9601 母公司股東淨利	\$ 682,787	15	\$ 598,443	14
	稅前	稅後	稅前	稅後
每股盈餘(元)(附註四(十))				
9750 基本每股盈餘	\$ 6.74	5.53	5.49	4.85
9850 稀釋每股盈餘	\$ 6.20	5.11	5.27	4.66

(請詳閱後附合併財務報表附註)

董事長：袁 万 丁



經理人：楊 宗 霖



會計主管：王 雪 慧



宏致電子股份有限公司及其子公司

合併股東權益變動表

民國一〇〇年及九十九年一月一日起至十二月三十一日

單位：新台幣千元

	普通股 股本	資本公積	法定盈 餘公積	保留盈餘			累積換算 調整數	庫藏股票	合計
				特別盈 餘公積	未提撥 保留盈餘				
\$	947,822	438,159	221,037	-	1,544,832	63,475	-	3,215,325	
	-	23,476	-	-	-	-	-	23,476	
	3,990	2,194	-	-	-	-	-	6,184	
	-	-	-	-	598,443	-	-	598,443	
	-	-	90,736	-	(90,736)	-	-	-	
	-	-	-	-	(284,347)	-	-	(284,347)	
	284,347	-	-	-	(284,347)	-	-	-	
	-	-	-	-	-	(141,492)	-	(141,492)	
	1,236,159	463,829	311,773	-	1,483,845	(78,017)	-	3,417,589	
	4,090	654	-	-	-	-	-	4,744	
	-	-	-	-	-	-	(73,113)	(73,113)	
	-	-	-	-	682,787	-	-	682,787	
	-	-	59,845	-	(59,845)	-	-	-	
	-	-	-	78,017	(78,017)	-	-	-	
	-	-	-	-	(434,006)	-	-	(434,006)	
	-	-	-	-	-	185,440	-	185,440	
<b>民國一〇〇年十二月三十一日餘額</b>	<b>\$ 1,240,249</b>	<b>464,483</b>	<b>371,618</b>	<b>78,017</b>	<b>1,594,764</b>	<b>107,423</b>	<b>(73,113)</b>	<b>3,783,441</b>	

民國九十九年一月一日期初餘額

發行可轉換公司債認列權益組成項目-認股權  
員工認股權行使  
本期合併總損益  
盈餘指撥及分配(註1):  
 提列法定盈餘公積  
 普通股現金股利  
 盈餘轉增資  
 外幣財務報表換算所產生兌換差額增減  
**民國九十九年十二月三十一日餘額**

員工認股權行使  
庫藏股票買回  
本期合併總損益  
盈餘指撥及分配(註2):  
 提列法定盈餘公積  
 提列特別盈餘公積  
 普通股現金股利  
 外幣財務報表換算所產生兌換差額增減  
**民國一〇〇年十二月三十一日餘額**

註1：董監酬勞24,499千元及員工紅利57,164千元已於合併損益表中扣除。

註2：董監酬勞13,817千元及員工紅利23,029千元已於合併損益表中扣除。

(請詳閱後附合併財務報表附註)

董事長：袁 万 丁



經理人：楊 宗 霖



會計主管：王 雪 慧



## 宏致電子股份有限公司及其子公司

## 合併現金流量表

民國一〇〇年及九十九年一月一日至十二月三十一日

單位：新台幣千元

	100年度	99年度
<b>營業活動之現金流量：</b>		
合併淨利	\$ 682,787	598,443
<b>調整項目：</b>		
折舊費用	285,633	278,485
攤銷費用	22,075	16,580
呆帳費用(迴轉利益)	(2,960)	2,580
應付公司債折價攤銷	15,295	6,597
存貨跌價及報廢損失淨額	61,749	28,673
存貨盤虧	15	7,804
處分及報廢固定資產損失(利益)	697	(345)
未實現金融負債評價損失(利益)	(16,400)	13,832
遞延所得稅費用	26,084	8,203
<b>營業資產及負債之淨變動：</b>		
<b>營業資產之淨變動：</b>		
交易目的金融資產	111,853	(188,194)
應收票據	8,439	14,285
應收帳款	(11,176)	302,087
存貨	(143,667)	(45,828)
預付費用	(15,492)	105
其他流動資產	(343)	(25,099)
其他金融資產	(25,224)	8,710
<b>營業負債之淨變動：</b>		
交易目的金融負債	(732)	732
應付票據	12,791	7,879
應付帳款	116,941	(174,457)
應付所得稅	1,622	19,101
應付費用	172,900	(176,043)
其他應付款項	(31,660)	37,615
其他流動負債	2,939	(28,094)
<b>營業活動之淨現金流入</b>	<b>1,274,166</b>	<b>713,651</b>
<b>投資活動之現金流量：</b>		
取得以成本衡量之金融資產-非流動	-	(100,000)
購置固定資產	(506,125)	(648,539)
處分固定資產價款	2,904	12,535
受限制資產(增加)減少	1,022	(9)
購置無形資產	(17,853)	(9,576)
其他資產增加	(47,005)	(5,611)
<b>投資活動之淨現金流出</b>	<b>(567,057)</b>	<b>(751,200)</b>
<b>融資活動之現金流量：</b>		
短期借款增加(償還)	(135,362)	270,837
發行公司債	-	795,000
發放現金股利	(434,006)	(284,347)
員工執行認股權	4,744	6,184
購入庫藏股票	(73,113)	-
<b>融資活動之淨現金流出(入)</b>	<b>(637,737)</b>	<b>787,674</b>
匯率影響數	101,133	(77,490)
<b>本期現金及約當現金淨增加數</b>	<b>170,505</b>	<b>672,635</b>
<b>期初現金及約當現金餘額</b>	<b>2,343,859</b>	<b>1,671,224</b>
<b>期末現金及約當現金餘額</b>	<b>\$ 2,514,364</b>	<b>\$ 2,343,859</b>
<b>現金流量資訊之補充揭露：</b>		
本期支付利息	\$ 4,806	3,034
支付所得稅	\$ 192,237	125,908
<b>不影響現金流量之投資及融資活動：</b>		
盈餘轉增資	\$ -	284,347
累積換算調整數	\$ 185,440	(141,492)
<b>購買固定資產支付現金數：</b>		
固定資產增加數	\$ 524,919	603,197
應付購買設備款增減	(18,794)	45,342
購買固定資產支付現金數	\$ 506,125	648,539

董事長：袁 万 丁



(請詳閱後附合併財務報表附註)

經理人：楊 宗 霖



會計主管：王 雲 慧



**宏致電子股份有限公司及其子公司**  
**合併財務報表附註**  
**民國一〇〇年及九十九年十二月三十一日**  
**(除另有註明者外，所有金額均以新台幣千元為單位)**

**一、公司沿革**

宏致電子股份有限公司(以下簡稱本公司)設立於民國八十五年十一月七日。本公司目前主要經營項目包括精密塑膠射出成型(電子零件及連接器)、模具及零件等製造加工買賣業務。本公司自民國九十八年三月二十六日起於台灣證券交易所掛牌買賣。

民國一〇〇年及九十九年十二月三十一日止，合併公司員工人數分別為7,146人及4,702人。

**二、重要會計政策之彙總說明**

合併公司財務報表係依照證券發行人財務報告編製準則及我國一般公認會計原則編製。重要會計政策及衡量基礎彙總說明如下：

(一)合併財務報表編製基礎

合併財務報表之編製主體包括本公司及本公司對其具有控制力之子公司。年度中取得被投資公司之控制能力之日起，開始將被投資公司之收益與費損編入合併報表中。合併公司間之交易及年底應收、應付款項均予相互沖銷，因此等交易產生之未實現內部損益亦予消除。

併入合併財務報表之子公司列示如下：

投資公司名稱	子公司名稱	業務性質	本公司直接或間接持股百分比	
			100.12.31	99.12.31
本公司	ACECONN ELECTRONIC CO.,LTD.	投資業	100.00%	100.00%
本公司	威城國際投資股份有限公司	投資業	100.00%	100.00%
本公司	ACES (HONG KONG) ELECTRONIC CO., LTD.	連接器銷售事業	100.00%	100.00%
本公司	WELL PLAN GROUP LIMITED	連接器銷售事業	100.00%	100.00%
本公司	ACES PRECISION INDUSTRY PTE LTD.	連接器銷售事業	100.00%	100.00%
ACECONN ELECTRONIC CO.,LTD.	昆山奇致商貿有限公司	連接器銷售事業	100.00%	100.00%
ACECONN ELECTRONIC CO., LTD.	東莞宏致電子有限公司	連接器生產及銷售事業	100.00%	100.00%
ACECONN ELECTRONIC CO., LTD.	昆山宏致電子有限公司	連接器生產及銷售事業	100.00%	100.00%



宏致電子股份有限公司及其子公司合併財務報表附註(續)

投資公司名稱	子公司名稱	業務性質	本公司直接或間接持股百分比	
			100.12.31	99.12.31
ACES PRECISION	重慶宏高電子有限公司	連接器生產及銷售事業	100.00%	100.00%
INDUSTRY PTE LTD.				

本公司之子公司ACES PRECISION INDUSTRY PTE LTD.於民國九十九年七月間新增對重慶宏高電子有限公司投資，於民國九十九年七月起開始併入合併報表。

本公司於民國九十九年十一月間新增對威成國際投資股份有限公司投資，於民國九十九年十一月起開始併入合併報表。

未列入合併財務報表之子公司：無。

(二)會計估計

合併公司於編製財務報表時，業已依規定對財務報表所列資產、負債、收益、費損及或有事項，採用必要之假設及估計加以衡量、評估與揭露，惟該等估計與實際結果可能存有差異。

(三)外幣交易及外幣財務報表之換算

合併公司以當地貨幣為記帳單位及功能性貨幣。非衍生性商品之外幣交易依交易日之即期匯率入帳；資產負債表日之外幣貨幣性資產或負債，依當日之即期匯率評估帳列餘額，因匯率變動而產生之兌換損益列為當期營業外收支。合併公司自民國九十五年一月一日起，依財務會計準則公報第十四號「外幣換算之會計處理準則」修訂條文規定，將外幣非貨幣性資產或負債按交易日之歷史匯率衡量；但以公平價值衡量之外幣非貨幣性資產或負債，則按資產負債表日即期匯率換算，如屬公平價值變動認列為當期損益者，兌換差額亦認列為當期損益；如屬公平價值變動認列為股東權益調整項目者，兌換差額亦認列為股東權益調整項目。

以外幣所編製之財務報表換算為新台幣財務報表時，資產及負債科目按資產負債表日之匯率換算；股東權益科目按歷史匯率換算；損益科目按加權平均匯率換算，財務報表換算所產生之兌換差額列為股東權益項下之累積換算調整數。

(四)資產與負債區分流動與非流動之分類標準

現金或約當現金、為交易目的而持有或預期於資產負債表日後十二個月內將變現之資產，列為流動資產；非屬流動資產者列為非流動資產。

負債因交易目的而發生或預期於資產負債表日後十二個月內清償者列為流動負債；非屬流動負債者列為非流動負債。

(五)資產減損

合併公司於資產負債表日就有減損跡象之資產(商譽以外之個別資產或現金產生單位)，估計其可回收金額，就可回收金額低於帳面價值之資產，認列減損損失。商譽以外之資產，於以前年度所認列之累積減損損失，嗣後若已不存在或減少，即予迴轉，增加資產帳面價值至可回收金額，惟不超過資產在未認列減損損失下，減除應提列折舊或攤銷後之數。

(六)公平價值變動列入損益之金融資產

合併公司取得或發生之主要目的為短期內出售或再買回之交易目的金融商品，及所持有之衍生性金融商品，除被指定且為有效之避險工具外，餘應歸類為此類金融資產。原始認列時，係以公平價值衡量，交易成本列為當期費用；續後評價以公平價值衡量且公平價值變動認列為當期損益。依交易慣例購買或出售金融資產時，採用交易日會計處理。

(七)以成本衡量之金融資產

係未具重大影響力且無法可靠衡量公平價值之權益商品投資，以原始認列之成本衡量。若有減損之客觀證據，則認列減損損失。減損金額不予迴轉。

(八)應收票據及帳款、其他應收款

應收票據及帳款係因出售商品或勞務而發生之債權，其他應收款係屬非因營業而產生之其他應收款及票據。

針對金融資產，合併公司首先評估以攤銷後成本衡量之金融資產，是否存在客觀證據，顯示重大個別金融資產發生減損，以及非屬重大之個別金融資產單獨或共同發生減損。個別評估減損並已認列或持續認列減損損失之金融資產，無須再進行組合減損評估。

減損金額為金融資產之帳面價值與其估計未來現金流量採原始有效利率折現之現值間之差額。金融資產之帳面價值係藉由備抵帳戶調降之，減損金額應列為當期損益。於決定減損金額時，預期未來現金流量之估計係包括擔保品及相關保險之可回收金額。

若後續期間減損金額減少，且明顯與認列減損後發生之事件有關，但該迴轉不應使金融資產帳面金額大於未認列減損情況下之攤銷後成本。迴轉之金額應認列為當期損益。

合併公司採用財務會計準則公報第三十三號「金融資產之移轉及負債消滅之會計處理準則」，對於構成金融資產或該部分金融資產之合約權利喪失控制時，應除列該金融資產或該部分金融資產。所謂喪失控制，係指已實現合約之受益權、權利逾期失效，或權利拋棄。

若金融資產之移轉未符合喪失控制之條件，則該移轉交易應視為擔保借款，移轉人再取得資產之權利非屬衍生性金融商品。

## 宏致電子股份有限公司及其子公司合併財務報表附註(續)

### (九) 存 貨

存貨之原始成本為使存貨達到可供銷售或可供生產之狀態及地點所發生之必要支出，其中固定製造費用係按生產設備之正常產能分攤至製成品及在製品，變動製造費用則以實際產量為分攤基礎。續後，以成本與淨變現價值孰低衡量，成本係採加權平均法計算，淨變現價值則以資產負債表日正常營業下之估計售價減除至完工尚需投入之成本及銷售費用為計算基礎。

### (十) 固定資產

固定資產以取得成本為評價基礎。重大增添、改良及重置支出予以資本化；維護及修理費用列為發生當期費用。固定資產已無使用價值或發生閒置者，則將該資產之成本、累計折舊及累計減損一併轉列閒置資產。

折舊係按直線法以成本依估計耐用年數計提。折舊性資產耐用年限屆滿仍繼續使用者，就其殘值自該屆滿日起估計尚可使用年限繼續提列折舊。處分固定資產之損益列為營業外收支。

合併公司將固定資產於非用以生產存貨之期間所估計之拆除或復原義務列為固定資產成本。而一項固定資產之任一組成部分，相對於總成本而言係屬重大時，財該部分係個別提列折舊。合併公司每年定期於會計年度終了時，評估固定資產剩餘耐用年限、折舊方法及殘值。剩餘耐用年限、折舊方法及殘值之變動，均視為會計估計變動。

主要固定資產之耐用年數如下：

1. 房屋及建築：8~43年。
2. 機器設備：3~10年。
3. 模具設備：2~5年。
4. 其他設備：3~5年。

### (十一) 無形資產

取得土地使用權、專門技術及電腦軟體等，係以成本為入帳基礎，並按使用年限，依直線法攤銷。

### (十二) 其他資產－未攤銷費用

未攤銷費用主係電話線路裝置費等，以取得成本為入帳基礎，並按二至五年平均攤提。

### (十三) 轉換公司債

本公司發行之轉換公司債同時產生金融負債及給予持有人轉換為權益商品之選擇權，依財務會計準則公報第三十六號「金融商品之表達與揭露」規定認為複合金融商品。

## 宏致電子股份有限公司及其子公司合併財務報表附註(續)

本公司發行之複合金融商品，若同時產生金融負債及給予持有人轉換為權益商品之選擇權，且持有人有權以固定金額或其他金融資產轉換本公司固定數量股份者，於原始認列時，以公平價值衡量，複合金融商品負債組成要素之公平價值係參考與權益組成要素無關之類似負債計算，再將複合商品之總金額及負債組成要素公平價值間之差異認列為權益組成要素。發行之交易成本按原始認列金額比例分攤至複合金融商品之負債及權益組成要素。於原始認列後，除指定以公平價值衡量且公平價值變動列為損益者外，複合金融商品負債組成要素之利息係採有效利率法計算，並依合約期限分攤認列為當期損益。複合金融商品權益組成要素公平價值之變動不予認列。

### (十四) 退休金

本公司訂有職工退休金離職辦法，涵蓋所有正式任用員工。依該辦法規定，員工退休金之支付，係根據服務年資所獲得之基數及其退休前六個月所支領之平均薪資計算。其中所獲得之基數係依每位員工前十五年之服務，每服務滿一年可獲得二個基數，自第十六年起，每服務滿一年可獲得一個基數計算而得。在該退休辦法下，退休金給付全數由本公司負擔。自民國九十四年七月一日起配合勞工退休金條例（以下簡稱「新制」）之實施，原適用該辦法之員工如經選擇適用新制後之服務年資或新制施行後到職之員工其服務年資改採確定提撥制，其退休金之給付由本公司按月以不低於每月工資百分之六提繳退休金，儲存於勞工退休金個人專戶。

本公司採用財務會計準則公報第十八號「退休金會計處理準則」，採確定給付退休辦法部份以資產負債表日為衡量日完成精算，其累積給付義務超過退休基金資產公平價值部份，於資產負債表認列最低退休金負債，其認列淨退休金成本，包括當期服務成本等及過渡性淨資產、前期服務成本與退休金損益依員工平均剩餘服務年限逐年認列攤銷數。本公司依勞動基準法之規定，按月依薪資總額百分之二提撥勞工退休準備金，專戶儲存於台灣銀行。惟本公司業奉府勞動字第0990080744號函核准，自民國九十九年三月五日起至一百年三月四日止，暫停提撥勞工退休準備金。

採確定提撥退休辦法部份，本公司依勞工退休金條例之規定，依勞工每月工資百分之六之提繳率，提撥至勞工保險局，提撥數列為當期費用。

合併公司屬國外者採確定提撥退休辦法，依當地法令提撥退休金，並以當期應提撥之退休金數額認列退休金費用，而無需再負擔其他任何義務。

## 宏致電子股份有限公司及其子公司合併財務報表附註(續)

### (十五)股份基礎給付交易

本公司所發行之員工認股權憑證之給與日係於民國九十七年一月一日之前，本公司依會計研究發展基金會(92)基秘字第070、071、072號解釋函之規定，對於前述員工認股權憑證採用衡量日內含價值法認列酬勞性員工認股選擇權計劃之酬勞成本，亦即按衡量日本公司股票公平價值與行使價格間之差額估計酬勞成本，並於員工認股選擇權計劃所規定之員工服務年限內認為本公司之費用，同時增加本公司股東權益—認股權。另，依據財務會計準則公報第三十九號「股份基礎給付之會計處理準則」之規定，本公司上述員工認股權憑證無須追溯適用財務會計準則公報第三十九號，但需揭露依該公報規定衡量股份基礎給付交易之擬制淨利及每股盈餘資訊。

### (十六)庫藏股票

本公司收回已發行之股票，採用財務會計準則公報第三十號「庫藏股票會計處理準則」，依買回時所支付之成本認為庫藏股票。處分庫藏股票之處分價格高於帳面價值，其差額列為資本公積—庫藏股票交易；處分價格低於帳面價值，其差額則沖抵同種類庫藏股票之交易所產生之資本公積，如有不足，則借記保留盈餘。庫藏股票之帳面價值採加權平均並依收回原因分別計算。

庫藏股票註銷時，按股權比例借記資本公積—股票發行溢價與股本，其帳面價值如高於面值與股票發行溢價之合計數時，其差額則沖抵同種類庫藏股票所產生之資本公積，如有不足，則沖抵保留盈餘；其帳面價值低於面值與股票發行溢價之合計數者，則貸記同種類庫藏股票交易所產生之資本公積。

### (十七)收入及成本之認列

銷貨收入係於貨物已交付且風險及報酬移轉時認列，相關成本配合收入於發生時認列。備抵銷貨退回及折讓係依經驗估計可能發生之產品退回及折讓，於產品出售期間列為銷貨收入淨額之減項。

### (十八)研究發展支出

合併公司自民國九十六年度起適用財務會計準則公報第三十七號「無形資產之會計處理準則」。除進行之研究發展專案計劃支出於企業合併時認為商譽或無形資產者外，研究階段之支出於發生時即認列費用；發展階段之支出於同時符合下列所有條件時，認為無形資產；未同時符合者，於發生時即認為費用：

- 1.完成該無形資產已達技術可行性，使該無形資產將可供使用或出售。
- 2.意圖完成該無形資產，並加以使用或出售。
- 3.有能力使用或出售該無形資產。
- 4.無形資產將很有可能產生未來經濟效益。
- 5.具充足之技術、財務及其他資源，以完成此項發展專案計畫。
- 6.發展階段歸屬於無形資產之支出能可靠衡量。

## 宏致電子股份有限公司及其子公司合併財務報表附註(續)

### (十九)員工紅利及董監酬勞

本公司對於民國九十七年一月一日以後之盈餘，依公司法及本公司章程規定分配之員工紅利及董監酬勞，係依會計研究發展基金會(96)基秘字第052號解釋函，於報導期中及年度財務報表，先行估計擬分配支援員工紅利及董監酬勞金額，並依員工紅利及董監酬勞之性質列為營業成本或營業費用項下之適當會計科目。嗣後股東會決議分配金額與財務報表估列數如有差異，視為估計變動，列為分配當期損益。

### (二十)所得稅

合併公司所得稅處理採用財務會計準則公報第二十二號「所得稅之會計處理準則」，依此準則，資產及負債之帳面價值與課稅基礎之差異，依預計回轉年度之適用稅率計算認為遞延所得稅；將應課稅暫時性差異所產生之所得稅影響數認為遞延所得稅負債，及將可減除暫時性差異、虧損扣抵及所得稅抵減所產生之所得稅影響數認為遞延所得稅資產，再評估其遞延所得稅資產之可實現性，認列其備抵評價金額。

遞延所得稅資產或負債依其相關資產或負債之分類，劃分為流動或非流動項目，非與資產或負債相關者，則依預期回轉期間之長短，劃分為流動或非流動項目。

購置設備或技術、研究與發展及人才培訓等支出所產生之所得稅抵減，採用當期認列法處理。

合併公司屬國內者，公司未分配盈餘加徵百分之十營利事業所得稅部分，於股東會決議分配盈餘之年度列為當期費用。

合併公司之所得稅依各該註冊國法律，應以各公司之主體為申報單位，不得合併申報。合併公司之所得稅費用即為合併報表編製主體之各公司所得稅費用之合計數。

### (廿一)普通股每股盈餘

普通股每股盈餘係以本期淨利，除以普通股流通在外加權平均股數計算之。本公司所發行之認股權證及尚未經股東會決議且得採股票發放之員工分紅屬潛在普通股，潛在普通股如均未具稀釋作用，僅揭露基本每股盈餘，反之，則除揭露基本每股盈餘外，並揭露稀釋每股盈餘。稀釋每股盈餘，則假設所有具稀釋作用之潛在普通股均於當期流通在外，故本期淨利及流通在外普通股股數均須調整所有具稀釋作用潛在普通股之影響。因盈餘、資本公積或民國九十七年度(含)以前股東會決議分配之員工紅利轉增資而新增之股份，採追溯調整計算。

### (廿二)營運部門

營運部門係合併公司之組成單位，從事可能獲得收入並發生費用(包括與合併公司內其他組成單位間交易所產生之收入與費用)之經營活動。營運部門之營運結果定期由合併公司之營運決策者複核，以制定分配予該部門資源之決策，並評估該部門之績效，同時具個別分離之財務資訊。

## 宏致電子股份有限公司及其子公司合併財務報表附註(續)

### 三、會計變動之理由及其影響

- (一)合併公司自民國一〇〇年一月一日起，首次適用財務會計準則公報第三十四號「金融商品之會計處理準則」第三次修訂條文。依該號公報規定，帳列原始產生之放款及應收款應適用該公報放款及應收款之認列、續後評價及減損等規定。相關會計原則變動，對民國一〇〇年度本期淨利及每股盈餘並無重大影響。
- (二)合併公司自民國一〇〇年一月一日起，首次適用財務會計準則公報第四十一號「營運部門資訊之揭露」。依該號公報規定，企業應揭露有助於財務報表使用者評估企業所從事經營活動與所處經濟環境之性質及財務影響之資訊。合併公司以內部提供予營運決策者之資訊為基礎，以決定與表達營運部門。該號公報亦取代財務會計準則公報第二十號「部門別財務資訊之揭露」。前述會計原則變動對合併公司民國一〇〇年度財務報表不產生損益之影響。

### 四、重要會計科目之說明

#### (一)現金及銀行存款

其明細如下：

	100.12.31	99.12.31
庫存現金	\$ 942	1,071
銀行存款	2,513,422	2,342,788
	\$ 2,514,364	2,343,859

#### (二)金融商品

其明細如下：

##### 1.公平價值變動列入損益之金融資產—流動：

	100.12.31	99.12.31
基金	\$ 75,057	84,476
債券投資	1,404	1,707
理財產品	-	102,131
	\$ 76,461	188,314

##### 2.公平價值變動列入損益之金融負債—流動：

	100.12.31	99.12.31
利率交換合約	\$ -	732



宏致電子股份有限公司及其子公司合併財務報表附註(續)

合併公司從事衍生性金融商品交易係用以規避因營業、融資及投資活動所暴露之匯率與利率風險，合併公司於民國九十九年十二月三十一日，未適用避險會計之衍生性金融商品明細如下：

99.12.31					
	名目本金(千元)	合約期間	支付利率	收取利率	交換期間
利率交換合約	USD\$ <u>3,000</u>	99.10.14~100.10.14	1.5%	LIBOR+0.3%	99.10.14~100.10.14

合併公司民國一〇〇年度及九十九年度認列金融資產之評價利益(損失)分別為12,544千元及(1,784)千元；金融負債評價損失分別為6,922千元及792千元。

3.以成本衡量之金融資產—非流動：

	100.12.31	99.12.31
新盛三創業投資(股)公司	<u>\$ 100,000</u>	<u>100,000</u>

(三)應收帳款淨額

其明細如下：

	100.12.31	99.12.31
應收帳款	\$ 1,280,391	1,266,330
減：備抵呆帳及備抵銷貨退回及折讓	<u>(13,265)</u>	<u>(13,340)</u>
合計	<u>\$ 1,267,126</u>	<u>1,252,990</u>

流動應收帳款及應收票據因到期期間短並未折現，其帳面金額假設為公允價值之近似值。

應收帳款之備抵變動

	100年度	99年度
期初餘額	\$ (13,340)	(18,565)
本期實際發生呆帳數	-	3,393
本期(提列減損損失)迴轉利益	2,960	(2,580)
本期(提列)迴轉備抵銷退回及折讓費用	(2,428)	3,706
國外營運機構財務報表換算產生之淨兌換差額	<u>(457)</u>	<u>706</u>
期末餘額	<u>\$ (13,265)</u>	<u>(13,340)</u>

合併公司之備抵呆帳及銷貨退回及折讓係應收款項之帳面價值與其估計未來現金流量之差額。



宏致電子股份有限公司及其子公司合併財務報表附註(續)

合併公司於民國一〇〇年十二月三十一日，有關符合除列條件之應收帳款債權移轉相關明細如下：

<u>100.12.31</u>						
<u>承購人</u>	<u>轉售金額</u>	<u>承購額度</u>	<u>已預支 金額</u>	<u>提供 擔保金額</u>	<u>重要之 移轉條件</u>	<u>除列金額</u>
玉山銀行	<u>\$ 157,683</u>	<u>454,125</u>	<u>141,914</u>	-	無追索權	<u>157,683</u>

(四)存貨淨額

其明細如下：

	<u>100.12.31</u>	<u>99.12.31</u>
原物料	\$ 49,168	46,839
減：備抵損失	(7,106)	(7,351)
小計	<u>42,062</u>	<u>39,488</u>
半成品	152,092	127,655
減：備抵損失	(32,338)	(28,926)
小計	<u>119,754</u>	<u>98,729</u>
在製品	21,086	16,778
減：備抵損失	(1,869)	(1,050)
小計	<u>19,217</u>	<u>15,728</u>
製成品	254,520	193,787
減：備抵損失	(34,156)	(27,831)
小計	<u>220,364</u>	<u>165,956</u>
商品	6,936	6,677
減：備抵損失	(946)	(1,094)
小計	<u>5,990</u>	<u>5,583</u>
合計	<u>\$ 407,387</u>	<u>325,484</u>

合併公司民國一〇〇年度及九十九年度認列之存貨相關費損分別為87,933千元及98,632千元，其明細如下：

	<u>100年度</u>	<u>99年度</u>
存貨報廢損失	\$ 56,865	31,028
固定製造費用少分攤	26,169	62,155
存貨跌價損失(回升利益)	4,884	(2,355)
存貨盤損	15	7,804
	<u>\$ 87,933</u>	<u>98,632</u>

宏致電子股份有限公司及其子公司合併財務報表附註(續)

(五)短期借款

其明細如下：

	100.12.31		99.12.31	
	金額	利率區間	金額	利率區間
信用借款	<u>\$ 363,462</u>	0.55%~1.70%	<u>498,824</u>	0.85%~1.24%

- 1.截至民國一〇〇年及九十九年十二月三十一日止，合併公司尚未使用之短期借款融資額度分別為771,368千元及129,130千元。
- 2.合併公司之關係人為合併公司借款額度提供之保證情形，請詳附註五說明。

(六)應付公司債

本公司於民國九十九年八月三日發行國內第一次無擔保轉換公司債，發行總額為新台幣捌億元整，其主要發行條件如下：

- 1.票面利率：0%。
- 2.發行期間：五年(民國九十九年八月三日至一百零四年八月三日)。
- 3.償還方法：除轉換本公司普通股、行使賣回權、提前贖回及本公司買回註銷外，到期時本公司依轉換公司債面額以現金一次還本。
- 4.贖回辦法：本公司得向債權人在下列情況下將債券贖回：
  - (1)轉換公司債自發行日起滿三個月之翌日起至發行期間屆滿前四十日止，若本公司普通股股票在集中交易市場之收盤價格連續三十個營業日起過當時轉換價格達百分之三十(含)以上時，本公司得按債券面額以現金收回本轉換公司債流通在外全部債券。
  - (2)轉換公司債發行滿三個月之翌日起至發行期間屆滿前四十日止，轉換公司債流通在外餘額低於原發行總額之百分之十時，本公司得按其債券面額以現金收回本轉換公司債流通在外全部債券。
- 5.債權人賣回辦法

本公司於上述轉換公司債發行後屆滿二年及屆滿三年之日為債權人提前賣回上述轉換公司債之賣回基準日，債券持有人可依本公司所訂辦法行使賣回權，要求本公司以面額加計0.5%年收益率之利息補償金(滿二年及滿三年分別為債券面額之1%及1.50%)以現金贖回。

6.轉換辦法

- (1)上述轉換公司債自發行之日起屆滿三個月之翌日至到期日前十日止，債券持有人可依本公司所訂轉換辦法轉換為本公司普通股股票。
- (2)轉換價格之訂定

發行時之轉換價格為96.20元，惟公司債發行後，遇有本公司普通股股份發生變動或以低於每股時價之轉換價格再發行具有普通股轉換權時，轉換價格將依轉換辦法所訂之公式計算調整轉換價格。民國一〇〇年九月二十七日起調整轉換後價格為67.00元。

宏致電子股份有限公司及其子公司合併財務報表附註(續)

7. 本公司依財務會計準則公報第三十六號「金融商品之表達與揭露」之規定將該轉換選擇權與負債分離，並分別認列為權益及負債。第一次無擔保轉換公司債於財務報表之相關資訊如下：

	<u>100.12.31</u>	<u>99.12.31</u>
發行轉換公司債總金額	\$ 800,000	800,000
應付公司債折價	(57,496)	(72,791)
期末應付公司債餘額	742,504	727,209
減：一年內執行賣回權公司債	(742,504)	-
	<u>\$ -</u>	<u>727,209</u>
負債組成要素－轉換權及賣回權(列入公平價值變動列入損益之金融負債－流動)	<u>\$ 48,344</u>	<u>-</u>
負債組成要素－轉換權及賣回權(列入公平價值變動列入損益之金融負債－非流動)	<u>\$ -</u>	<u>64,744</u>
權益組成要素(列入資本公積－認股權)	<u>\$ 23,476</u>	<u>23,476</u>
	<u>100年度</u>	<u>99年度</u>
負債組成要素－轉換權及賣回權之公平價值變動列入評價損失(利益)金額	<u>\$ (16,400)</u>	<u>13,832</u>
利息費用	<u>\$ 15,295</u>	<u>6,597</u>

上述轉換公司債之發行成本計5,000千元，按原始認列金額比例分攤至可轉換公司債負債及權益組成要素之金額分別為4,852千元及148千元。

(七)職工退休金

1. 採確定給付退休辦法部分

(1) 民國一〇〇年及九十九年十二月三十一日之退休基金提撥狀況與帳載預付退休金調節如下：

	<u>100.12.31</u>	<u>99.12.31</u>
給付義務：		
既得給付義務	\$ -	-
非既得給付義務	(10,329)	(10,239)
累積給付義務	(10,329)	(10,239)
未來薪資增加之影響數	(6,799)	(4,277)
預計給付義務	(17,128)	(14,516)
退休基金資產公平價值	11,432	10,784
提撥狀況	(5,696)	(3,732)
未認列過渡性淨給付義務	1,208	1,308
未認列退休金損失	5,546	3,225
預付退休金	<u>\$ 1,058</u>	<u>801</u>

宏致電子股份有限公司及其子公司合併財務報表附註(續)

(2)淨退休金成本組成項目如下：

	<u>100年度</u>	<u>99年度</u>
利息成本	\$ 254	271
退休基金資產實際報酬	(132)	(174)
攤銷及遞延數	137	36
淨退休金成本	<u>\$ 259</u>	<u>133</u>

(3)精算假設如下：

	<u>100.12.31</u>	<u>99.12.31</u>
折 現 率	2.00%	1.75%
長期薪資調整率	3.00%	2.00%
退休基金資產預期長期投資報酬率	2.00%	1.75%

2.採確定提撥退休辦法部分

合併公司民國一〇〇年度及九十九年度確定提撥退休辦法下之退休金費用分別為33,449千元及31,009千元。

3.設立於薩摩亞之子公司及ACES PRECISION INDUSTRY PTE LTD.民國一〇〇年度及九十九年度並未撥付退休金。

(八)所得稅

- 合併公司之營利事業所得稅須分別以各公司主體為申報單位，不得合併申報。
- 合併公司屬國內者，營利事業所得稅稅率為百分之十七，並依「所得稅基本稅額條例」計算基本稅額。子公司ACES PRECISION INDUSTRY PTE LTD.係設立於新加坡，其營利事業所得稅率為百分之十七。子公司ACECONN ELECTRONIC CO., LTD.、ACES (HONG KONG) ELECTRONIC CO., LTD.及WELL PLAN GROUP LIMITED係設立於薩摩亞，無須課徵所得稅。子公司東莞宏致電子有限公司及昆山奇致商貿有限公司係設立於中國大陸之外商投資企業，其營利事業所得稅率為百分之二十五。昆山宏致電子有限公司及重慶宏高電子有限公司民國一〇〇年度及九十九年度因符合當地相關法令規定，營利事業所得稅率為百分之十五。
- 合併公司民國一〇〇年度及九十九年度所得稅費用組成如下：

	<u>100年度</u>	<u>99年度</u>
當期所得稅費用	\$ 193,249	163,193
遞延所得稅費用	26,084	8,203
	<u>\$ 219,333</u>	<u>171,396</u>

宏致電子股份有限公司及其子公司合併財務報表附註(續)

上列遞延所得稅費用之組成項目如下：

	100年度	99年度
存貨跌價(損失)回升利益	\$ (295)	186
未實現兌換損益淨額	9,538	(10,688)
未實現聯屬公司間利益	(306)	(279)
依權益法認列之投資收益淨額	17,147	81,794
所得稅稅率變動產生之遞延所得稅影響數	-	(62,810)
	<u>\$ 26,084</u>	<u>8,203</u>

4.民國一〇〇年度及九十九年度合併公司合併損益表中所列稅前淨利依規定稅率計算之所得稅與所得稅費用間之差異調節如下：

	100年度	99年度
稅前淨利計算之所得稅額	\$ 211,550	207,136
未分配盈餘加徵10%之所得稅	2,683	24,793
投資抵減	-	(10,960)
所得稅稅率變動影響數	-	(55,301)
以前年度所得稅調整數	6,674	4,338
其 他	(1,574)	1,390
	<u>\$ 219,333</u>	<u>171,396</u>

5.民國一〇〇年及九十九年十二月三十一日合併公司遞延所得稅資產(負債)之暫時性差異及其個別所得稅影響數如下：

	100.12.31		99.12.31	
	金 額	所 得 稅 影 響 數	金 額	所 得 稅 影 響 數
遞延所得稅資產—流動：				
備抵存貨跌價損失	\$ 5,836	992	4,098	697
未實現兌換損益淨額	20,098	3,417	76,202	12,955
未實現聯屬公司間利益	16,096	2,736	14,296	2,430
	<u>\$ 7,145</u>		<u>16,082</u>	
遞延所得稅負債—非流動：				
依權益法認列之投資收益淨額	\$ 2,412,401	410,108	2,311,532	392,961
累積換算調整數	129,425	22,002	(93,997)	(15,980)
	<u>\$ 432,110</u>		<u>376,981</u>	

宏致電子股份有限公司及其子公司合併財務報表附註(續)

6. 本公司營利事業所得結算申報已奉稽徵機關核定至民國九十七年度。  
7. 本公司兩稅合一相關資訊如下：

	<u>100.12.31</u>	<u>99.12.31</u>
屬民國八十七年度以後之未分配盈餘	\$ <u>1,594,764</u>	<u>1,483,845</u>
可扣抵稅額帳戶餘額	\$ <u>95,775</u>	<u>59,386</u>
	<u>100年度(預計)</u>	<u>99年度(實際)</u>
對中華民國居住者盈餘分配之稅額扣抵比率	<u>10.36%</u>	<u>7.43%</u>

(九)股東權益

1. 股本

本公司以民國九十九年三月三十一日為增資基準日辦理員工認股權憑證認購普通股379千股，該項增資案業經主管機關核准，並辦妥法定登記程序。

本公司於民國九十九年六月八日經股東會決議辦理股東股息紅利轉增資284,347千元，發行普通股28,435千股，增資基準日為民國九十九年九月二十一日，該項增資案業經主管機關核准，並辦妥法定登記程序。

本公司以民國九十九年八月十八日為增資基準日辦理員工認股權憑證認購普通股20千股，該項增資案業經主管機關核准，並辦妥法定登記程序。

本公司以民國一〇〇年四月二十八日為增資基準日辦理員工認股權憑證認購普通股409千股，該項增資案業經主管機關核准，並辦妥法定登記程序。

截至民國一〇〇年及九十九年十二月三十一日止，本公司額定資本額皆為1,500,000千元，實收資本額分別為1,240,249千元及1,236,159千元，每股面額10元。

2. 庫藏股票

- (1) 民國一〇〇年度，本公司依證券交易法第28條之2規定，為轉讓股份予員工而買回之庫藏股共計1,425千股。截至民國一〇〇年十二月三十一日止，未轉讓之股數共計1,425千股。
- (2) 依證券交易法之規定，公司買回股份之數量比例，不得超過公司已發行股份總數百分之十；收買股份之總金額，不得逾保留盈餘加發行股份溢價及已實現之資本公積之金額。以民國一〇〇年六月三十日為計算基準，本公司可買回股數最高上限為12,402千股，收買股份金額最高限額為2,064,320千元，本公司截至民國一〇〇年十二月三十一日止，買回之庫藏股票股數為1,425千股，買回金額為73,113千元，符合證券交易法之規定。
- (3) 本公司持有之庫藏股票依證券交易法規定不得質押，於未轉讓前，不得享有股東權利。

宏致電子股份有限公司及其子公司合併財務報表附註(續)

3. 資本公積

本公司民國一〇〇年及九十九年十二月三十一日之資本公積餘額內容如下：

	<u>100.12.31</u>	<u>99.12.31</u>
現金增資溢價	\$ 419,496	419,496
員工認股權	2,848	2,194
員工紅利轉增資	12,666	12,666
長期股權投資調整數	2,166	2,166
合併發行新股產生之股本溢價	3,831	3,831
公司債認股權	23,476	23,476
	<u>\$ 464,483</u>	<u>463,829</u>

依民國一〇一年一月修正之公司法規定，資本公積須優先填補虧損後，始得以已實現之資本公積轉作資本或發放現金股利。前項所稱之已實現資本公積，包括超過票面金額發行股票所得之溢額及受領贈與之所得。依發行人募集與發行有價證券處理準則規定，得撥充資本之資本公積，每年撥充之合計金額，不得超過實收資本額百分之十。

4. 法定盈餘公積

依民國一〇一年一月修正之公司法規定，公司應就稅後純益提撥百分之十為法定盈餘公積，直至與資本總額相等為止。公司無虧損時，得經股東會決議，以法定盈餘公積發給新股或現金，惟以該項公積超過實收資本額百分之二十五之部分為限。

5. 特別盈餘公積

依原證期會(89)台財證(一)第100116號函及證券交易法之規定，除依法提撥法定盈餘公積外，公司尚應就當年度發生之帳列股東權益減項金額自當年度稅後盈餘與前期未分配盈餘提列相同數額之特別盈餘公積，屬前期累積之股東權益減項金額，則自前期未分配盈餘提列相同數額之特別盈餘公積不得分派。嗣後股東權益減項數額有迴轉時，得就迴轉部分分派盈餘。特別盈餘公積內容如下：

	<u>100.12.31</u>	<u>99.12.31</u>
累積換算調整數	\$ 78,017	-

6. 盈餘分配

依本公司章程規定，年度總決算如有盈餘時，除依法彌補以往年度虧損並繳付稅款外，應提撥百分之十為法定盈餘公積後，另依法令規定提列或迴轉特別盈餘公積，餘按下列規定分配之：

- (1) 員工紅利不低於百分之一。
- (2) 董事、監察人酬勞提撥百分之一點五至百分之三。

其他餘額併同以往年度未分派之盈餘，由董事會擬具分派案，提請股東會決議分派之。

## 宏致電子股份有限公司及其子公司合併財務報表附註(續)

本公司估列依公司法及本公司章程規定應分配之董事、監察人酬勞及員工紅利，係以民國一〇〇年度及九十九年度之稅後淨利扣除10%法定盈餘公積及提列特別盈餘公積後淨額，乘以本公司董事會擬議之員工紅利及董監酬勞之分配成數，於民國一〇〇年度分別為6%及3%，民國九十九年度分別為5%及3%，民國一〇〇年度及九十九年度估計員工紅利金額分別為41,551千元及23,029千元，董監酬勞分別為20,776千元及13,817千元，配發股票紅利之股數計算基礎係依據股東會決議前一日之收盤價並考量除權除息之影響。惟若嗣後股東會決議實際配發金額與估列數有差異時，則視為會計估計變動，列為實際分配年度之損益。

本公司分別於民國一〇〇年六月十五日及民國九十九年六月八日經股東常會決議民國九十九年度及九十八年度盈餘分配案，有關分配之員工紅利及董監酬勞如下：

	99年度	98年度
董監酬勞	\$ 13,817	24,499
員工紅利—現金紅利	23,029	57,164
	<u>\$ 36,846</u>	<u>81,663</u>

本公司民國九十九年度及九十八年度盈餘分配情形與財務報表估列數並無差異。

本公司民國一〇〇年度之員工紅利及董監酬勞分派數，尚待本公司董事會擬議及股東會決議，相關資訊可俟相關會議召開後，至公開資訊觀測站等管道查詢之。

### 7.股利政策

本公司股利之分派，係配合當年度之盈餘狀況，以股利穩定為原則；而本公司係屬成長階段，基於公司未來資金需求及長期財務規劃，就所分配之股東紅利中，現金股利不得低於分配股利總額之百分之二十。但股東會得視當年度實際獲利狀況及未來資金規劃調整之。

### 8.員工認股權證

本公司為吸引及留任公司發展所需之重要人才，並激勵員工及提昇員工對公司之向心力及歸屬感，以共同創造公司及股東之利益，經董事會決議通過發行員工認股權憑證，認股價格以不低於發行日本公司最近一期經會計師查核簽證之財務報告所示之每股淨值為認股價格；若於本公司股票上市(櫃)掛牌日後發行者，以發行日本公司普通股之收盤價為認股價格；若該價格低於面額時，則以普通股股票面額為認股價格。認股價格遇普通股股份發生變動時，依員工認股權憑證發行及認股辦法所訂之公式調整之。



宏致電子股份有限公司及其子公司合併財務報表附註(續)

本公司係以發行新股為履約方式，其明細如下：

	董事會 決議日	每單位		實際發行 單位數	原始認購 價格(元)	100.12.31	發行方式
		可認購 股數	核准發行 單位數			之每股認 購價格	
九十六年第一次員工 認股選擇權計劃	96.12.14	1,000	1,500	1,500	\$ 22.00	\$ 10.80	一次發行

上述認股價格遇無償配股之情形時，業已依照本公司員工認股權憑證發行及認股辦法調整。

民國九十六年第一次員工認股選擇權計畫，認股權人於發行屆滿二年可行使認股比例累計三分之一，屆滿三年可行使認股比例累計三分之二，屆滿四年可行使認股比例累計100%。

截至民國一〇〇年及九十九年十二月三十一日止，已行使轉換之單位數分別為808單位及399單位。

本公司上述於民國九十六年十二月三十一日以前發行之員工認股權計畫，係採用衡量日內含價值認列所給與之酬勞成本，因本公司於衡量日之股票公平價值不高於認股權之執行價格，故無需認列酬勞成本。前述員工認股權憑證如依財務會計準則公報第三十九號之規定採公平價值衡量及認列酬勞成本，相關擬制性資訊揭露如下：

- (1)本公司採用Black Scholes選擇權評價模式估計給與日認股選擇權之公平價值，其每單位公平價值如下，民國一〇〇年度及九十九年度應認列之酬勞成本分別為178千元及486千元，各項假設之加權平均資訊列示如下：

**九十六年第一次  
員工認股選擇權計畫**

股利率	9.39%
預期價格波動性	37.40%
無風險利率	2.53%
預期存續期間	7年
每單位公平價值	4.00

- (2)本公司截至民國一〇〇年十二月三十一日止酬勞性員工認股選擇權計畫流通在外之資訊如下：

行使價格 之範圍	截至100.12.31流通在外之認股選擇權			目前可行使認股選擇權	
	流通在外 之數量	加權平均預期 剩餘存續期限	加權平均 行使價格	可行使之數量	加權平均 行使價格
\$ 10.80	390	3.00	10.80	335	10.80

宏致電子股份有限公司及其子公司合併財務報表附註(續)

(3)本公司酬勞性員工認股選擇權計畫相關之數量及加權平均行使價格之資訊揭露如下：

認股選擇權	100年度		99年度	
	數量 (單位)	加權平均 行使價格(元)	數量 (單位)	加權平均 行使價格(元)
期初流通在外	877	\$ 11.60	1,367	\$ 15.50
本期給與	-	-	-	-
本期行使	(409)	11.60	(399)	15.50
本期沒收	(78)	-	(91)	-
期末流通在外	<u>390</u>	10.80	<u>877</u>	11.60
期末仍可行使之認股選擇權	<u>335</u>	10.80	<u>409</u>	11.60
本期給與之認股選擇權加權平均 公平價值(每單位)	<u>-</u>	-	<u>-</u>	-

(4)本公司酬勞性員工認股選擇權計畫若採公平價值法認列，財務報表之擬制淨利與每股盈餘資訊列示如下：

		100年度	99年度
淨 利	報表認列之淨利	\$ 682,787	593,443
	擬制淨利	682,639	598,040
基本每股盈餘	報表認列之每股盈餘(元)	5.53	4.85
	擬制每股盈餘(元)	5.53	4.84
稀釋每股盈餘	報表認列每股盈餘(元)	5.11	4.66
	擬制每股盈餘(元)	5.11	4.66

(十)普通股每股盈餘

民國一〇〇年度及九十九年度本公司基本每股盈餘及稀釋每股盈餘之計算如下：

基本每股盈餘	100年度		99年度	
	稅 前	稅 後	稅 前	稅 後
本期淨利	\$ 831,980	682,787	677,955	598,443
加權平均流通在外股數(千股)	<u>123,411</u>	<u>123,411</u>	<u>123,509</u>	<u>123,509</u>
基本每股盈餘(元)	\$ 6.74	5.53	5.49	4.85
稀釋每股盈餘				
本期淨利	\$ 831,980	682,787	677,955	598,443
具稀釋作用之潛在普通股影響—轉換公司債	15,295	15,295	6,597	6,597
計算稀釋每股盈餘之本期淨利	<u>\$ 847,275</u>	<u>698,082</u>	<u>684,552</u>	<u>605,040</u>
加權平均流通在外股數(千股)	123,411	123,411	123,509	123,509
具稀釋作用之潛在普通股之影響(千股)：				
員工認股權憑證	333	333	923	923
尚未經股東會決議且得採股票發放之員工分紅	991	991	744	744
轉換公司債	11,940	11,940	4,609	4,609
計算稀釋每股盈餘之加權平均流通在外股數(千股)	<u>136,675</u>	<u>136,675</u>	<u>129,785</u>	<u>129,785</u>
稀釋每股盈餘(元)	\$ 6.20	5.11	5.27	4.66

宏致電子股份有限公司及其子公司合併財務報表附註(續)

(十一)金融商品資訊之揭露

1.公平價值之資訊：

	100.12.31		99.12.31	
	帳面價值	公平價值	帳面價值	公平價值
金融資產：				
現金及銀行存款	\$ 2,514,364	2,514,364	2,343,859	2,343,859
公平價值變動列入損益之	76,461	76,461	188,314	188,314
金融資產－流動				
應收票據	3,279	3,279	11,718	11,718
應收帳款淨額	1,267,126	1,267,126	1,252,990	1,252,990
其他金融資產－流動	28,677	28,677	3,453	3,453
金融負債：				
短期借款	363,462	363,462	498,824	498,824
公平價值變動列入損益之	48,344	48,344	732	732
金融負債－流動				
應付票據	22,282	22,282	9,491	9,491
應付帳款	511,456	511,456	394,515	394,515
其他應付款	77,537	77,537	90,403	90,403
公平價值變動列入損益之	-	-	64,744	64,744
金融負債－非流動				
應付公司債(含一年內執行賣回權公司債)	742,504	742,504	727,209	727,209

2.合併公司估計上述金融商品公平價值所使用之方法及假設如下：

- (1)短期金融商品以其在資產負債表日之帳面價值估計其公平價值；因為此類商品到期日甚近，其帳面價值應屬估計公平價值之合理基礎。此方法應用於現金及銀行存款、應收/應付票據及帳款、其他金融資產－流動、短期借款及其他應付款。
- (2)金融商品及負債如有活絡市場公開報價時，則以此市場價格為公平價值。若無市場價格可供參考時，則採用評價方法估計，所使用之估計與假設係與市場參與者於金融商品及負債訂價時用以作為估計及假設之資訊一致。
- (3)應付公司債：如有市價可循時，係以該市價為公平價值，若無市價可循時，則以預期之現金流量之折現估算其公平價值。

宏致電子股份有限公司及其子公司合併財務報表附註(續)

3.合併公司以活絡市場公開報價及以評價方法估計之金融資產及金融負債之公平價值  
明細如下：

	100.12.31		99.12.31	
	公開報價 決定之金額	評價方式 估計之金額	公開報價 決定之金額	評價方式 估計之金額
非衍生性金融商品：				
金融資產：				
現金及銀行存款	\$ 2,514,364	-	2,343,859	-
公平價值變動列入損益 之金融資產－流動	76,461	-	188,314	-
應收票據	-	3,279	-	11,718
應收帳款淨額	-	1,267,126	-	1,252,990
其他金融資產－流動	-	28,677	-	3,453
金融負債：				
銀行借款	-	363,462	-	498,824
應付票據	-	22,282	-	9,491
應付帳款	-	511,456	-	394,515
其他應付款	-	77,537	-	90,403
應付公司債(含一年內 執行賣回權公司債)	-	742,504	-	727,209
衍生性金融商品：				
金融負債：				
公平價值變動列入損益 之金融負債－流動	-	48,344	-	732
公平價值變動列入損益 之金融負債－非流動	-	-	-	64,744

4.財務風險之資訊

(1)市場風險

合併公司從事衍生性金融商品交易及所持有之基金、債券及理財產品投資係分類為公平價值變動列入損益之金融資產－流動，因此類資產係以公平價值衡量，因此合併公司將暴露於市場價格變動之風險。

(2)信用風險

合併公司主要的潛在信用風險係源自於現金及銀行存款及應收帳款之金融商品。合併公司之現金存放於不同之金融機構，合併公司控制暴露於每一金融機構之信用風險，而且認為合併公司之現金及所持有之權益證券不會有重大之信用風險顯著集中之虞。

## 宏致電子股份有限公司及其子公司合併財務報表附註(續)

合併公司之客戶集中在廣大之高科技電腦產業客戶群，為減低應收帳款信用風險，合併公司持續評估客戶之財務狀況。合併公司於民國一〇〇年及九十九年十二月三十一日，應收帳款餘額中分別有43%及51%係皆由4家客戶組成，使合併公司有信用風險顯著集中之情形。

### (3)流動性風險

合併公司之資本及營運資金足以支應所有合約義務，故尚未有因無法籌措資金以履行合約義務之流動性風險。

### (4)利率風險

合併公司浮動利率資產主要為銀行存款，此部份因利率變動而產生之現金流量風險不重大；另合併公司民國一〇〇年十二月三十一日之短期借款係屬浮動利率之債務，故市場利率變動將使其有效利率隨之變動，而使其未來現金流量產生波動，於民國一〇〇年及九十九年十二月三十一日，市場利率增加1%，將使合併公司未來一年現金流量變動分別為3,635千元及4,988千元。

## 五、關係人交易

### (一)關係人之名稱及關係

<u>關係人名稱</u>	<u>與合併公司之關係</u>
袁 万 丁	本公司之董事長
全體董事、監察人、總經理及副總經理	本公司及其子公司之主要管理階層

### (二)與關係人之間之重大交易事項

合併公司民國一〇〇年度及九十九年度向部分金融機構申請借款額度，係由袁万丁提供連帶保證。

### (三)主要管理階層薪酬總額

合併公司民國一〇〇年度及九十九年度給付董事、監察人、總經理及副總經理等主要管理階層薪酬總額之有關資訊如下：

	<u>100年度</u>	<u>99年度</u>
薪資	\$ 35,718	34,508
獎金及特支費	6,384	9,848
業務執行費用	84	223
員工紅利	6,542	4,231

上述金額包含董監酬勞及員工紅利估列數，詳細估列方式請詳「股東權益」項下之說明。

宏致電子股份有限公司及其子公司合併財務報表附註(續)

六、抵質押之資產

質押之資產	質押擔保標的	帳面價值	
		100.12.31	99.12.31
定存單一列於「其他資產」科目項下	進口貨物關稅擔保	\$ -	1,022

七、重大承諾事項及或有事項

(一)截至民國一〇〇年十二月三十一日止，合併公司因承租廠房、員工宿舍、運輸設備及停車位等而簽訂租賃合約，因是項交易已開立未到期之票據計9,339千元，依現有合約未來應付租金金額如下：

租賃期間	每年租金
101.01.01~101.12.31	\$ 17,645
102.01.01~102.12.31	7,678
103.01.01~103.12.31	3,806
104.01.01~104.12.31	1,329
105.01.01~105.12.31	14

(二)截至民國一〇〇年十二月三十一日止，合併公司已簽訂之未完工程及預付設備款合約總價款之金額約為291,355千元，而尚未支付之金額約為27,006千元。

(三)截至民國一〇〇年十二月三十一日止，合併公司為借款額度而開立之保證本票為583,300千元。

(四)截至民國一〇〇年十二月三十一日止，合併公司為進口貨物關稅記帳保證金額為33,192千元。

八、重大之災害損失：無。

九、重大之期後事項

本公司為發展集團垂直整合策略，擴增製程以強化成本競爭優勢，於民國一〇一年三月二十日經董事會決議透過子公司Acesconn Holdings Co. Ltd.向關係人First Power International Limited購入其所持有之Asia Century Investment Ltd.之100%股權，以間接取得蘇州加利斯精密金屬工藝製品有限公司(以下簡稱蘇州加利斯公司)之100%股權，交易總金額為美金4,500千元；另為擴建蘇州加利斯公司之廠房及生產設備，並經董事會決議透過子公司Acesconn Holdings Co. Ltd.對Asia Century Investment Ltd.辦理現金增資，並透過Asia Century Investment Ltd.間接投資蘇州加利斯公司，金額為美金5,000千元以內。

宏致電子股份有限公司及其子公司合併財務報表附註(續)

十、其他

(一)本期發生之用人、折舊及攤銷費用依其功能別彙總如下：

功別別 性質別	100年度			99年度		
	屬於營業 成本者	屬於營業 費用者	合 計	屬於營業 成本者	屬於營業 費用者	合 計
用人費用						
薪資費用	840,772	299,804	1,140,576	717,565	247,588	965,153
勞健保費用	15,074	15,896	30,970	13,844	12,304	26,148
退休金費用	21,148	12,560	33,708	21,011	10,131	31,142
其他用人費用	54,350	14,833	69,183	6,222	7,111	13,333
折舊費用	212,674	72,959	285,633	213,564	64,921	278,485
攤銷費用	3,602	18,473	22,075	1,426	15,154	16,580

(二)合併公司具重大影響之外幣金融資產及負債資訊如下：

	100.12.31		99.12.31	
	外 幣	匯 率	外 幣	匯 率
<u>金融資產</u>				
<u>貨幣性項目</u>				
人民幣	\$ 263,023	4.8070	222,601	4.4405
美金	67,889	30.2750	70,941	29.1300
<u>金融負債</u>				
<u>貨幣性項目</u>				
人民幣	\$ 115,249	4.8070	27,948	4.4405
美金	24,313	30.2750	19,707	29.1300

(三)重分類

民國九十九年度合併財務報表中若干金額為配合民國一〇〇年度合併財務報表之表達方式已作適當重分類，該重分類對合併財務報表之表達無重大影響。

(四)依行政院金融監督管理委員會民國九十九年二月二日金管證審字第0990004943函規定，上市上櫃公司及興櫃公司應自民國一〇二年起依行政院金融監督管理委員會認可之國際財務報導準則、國際會計準則、解釋及解釋公告(以下簡稱IFRSs)編製財務報告，為因應上開修正，本公司業已成立專案小組，並訂定採用IFRSs之計畫，該計畫係由呂怡興副總經理統籌負責，謹將該計畫之重要內容、預計完成時程及目前執行情形說明如下：

計 畫 內 容	主要執行單位 (或負責人員)	目前執行情形
1.評估階段(99年1月1日至100年12月31日)：		
◎訂定採用IFRS計畫及成立專案小組	財務部門	已完成
◎進行第一階段之員工內部訓練	財務部門	已完成
◎比較分析現行會計政策與IFRSs之差異	財務部門	已完成

宏致電子股份有限公司及其子公司合併財務報表附註(續)

計畫內容	主要執行單位 (或負責人員)	目前執行情形
◎評估現行會計政策應作之調整	財務部門	已完成
◎評估「首次採用國際會計準則」公報之適用	財務部門	已完成
◎評估相關資訊系統及內部控制應作之調整	稽核部門、資 訊部門	已完成
2.準備階段(100年1月1日至101年12月31日)：		
◎決定如何依IFRSs調整現行會計政策	財務部門	已完成
◎決定如何適用「首次採用國際會計準則」公報	財務部門	已完成
◎調整相關資訊系統及內部控制	稽核部門、資 訊部門	進行中
◎進行第二階段之員工內部訓練	財務部門	進行中
3.實施階段(101年1月1日至102年12月31日)：		
◎測試相關資訊系統之運作情形	資訊部門	評估中
◎蒐集資料準備依IFRSs編製開帳日資產負債表及 比較財務報表	財務部門	評估中
◎依IFRSs編製財務報表	財務部門	評估中
(五)謹就本公司目前評估現行會計政策與未來依IFRSs編製財務報表所採用之會計政策二者間可能產生之重大差異說明如下：		
會計議題	差異說明	
員工福利－退職後確定福利計畫	採用精算技術衡量確定福利計畫之退職後福利義務時，受各項精算假設之影響，其中有關折現率之採用，依我國會計準則係以退休基金之長期平均報酬率或保險公司年金合約之隱含利率為準；採用IFRSs後，上述折現率之採用，則係參考高品質公司債之市場殖利率或政府公債殖利率。我國會計準則就未認列過渡性淨給付義務，係按員工平均剩餘服務年限逐年認列攤銷數；採用IFRSs後，則並未有此規定。	
員工福利－休假給付	我國會計準則就累積帶薪假未有相關規範；採用IFRSs後，員工休假權利如為累積給薪休假者，應於員工提供服務而增加未來給薪休假之權利時認列。	
(六)本公司係以金管會目前已認可之IFRSs作為上開評估之依據。惟上述現行會計政策與未來依IFRSs編製財務報表所使用之會計政策二者間可能產生之重大差異說明，係依目前環境與狀況所作成之初步決定，嗣後可能因環境或狀況改變而變更。		



宏致電子股份有限公司及其子公司合併財務報表附註(續)

十一、其他附註揭露事項

(一)重大交易事項相關資訊：

1. 資金貸與他人：無。
2. 為他人背書保證：

單位：美元為千元

編號	背書保證者		被背書保證對象		對單一企業背書保證限額 (註1及2)	本期最高背書保證餘額	期末背書保證餘額	以財產擔保之背書保證金額	累計背書保證金額佔最近期財務報表淨值之比率	背書保證最高限額 (註1及2)
	公司名稱	公司名稱	關係	公司名稱						
0	本公司	昆山宏致電子有限公司	本公司之孫公司		3,783,441	393,575 (USD13,000)	363,300 (USD12,000)	-	9.60%	3,783,441
	本公司	ACES (HONG KONG) ELECTRONIC CO., LTD.	本公司之子公司		3,783,441	75,688 (USD2,500)	-	-	-	3,783,441

註1：依據本公司「背書保證作業程序」之規定，當有背書保證時，對單一企業背書保證金額以不逾本公司淨值的百分之二十為限，並不得超過被背書保證企業淨值之百分之三十，但如對本公司直接及間接持有表決權之股份超過百分之五十以上之公司，其背書保證金額以不超過本公司淨值之百分之百為限。

註2：依據本公司「背書保證作業程序」之規定，當有背書保證時，背書保證總金額以不逾本公司淨值的百分之百為限。

3. 期末持有有價證券情形：

單位：千股/千單位

持有之公司	有價證券種類及名稱	與有價證券發行人之關係	帳列科目	期				本		期中最高持股 (單位)	持股比率%	備註
				股數(單位)	帳面金額	持股比率%	市價/淨值	股數(單位)	持股比率%			
本公司	SPECTRA SPC POWERFUND	-	公平價值變動列入損益之金融資產—流動	1,084	50,074	-	50,074	2,166	-	-		
"	JP Morgan總收益組合	-	公平價值變動列入損益之金融資產—流動	2,000	19,986	-	19,986	2,000	-	-		
"	ACECONN ELECTRONIC CO., LTD.	本公司之子公司	採權益法之長期股權投資	9,800	2,659,819	100.00	2,653,274	9,800	100.00	註1及2		
"	ACES (HONG KONG) ELECTRONIC CO., LTD.	"	"	300	298,376	100.00	298,140	300	100.00	註1及2		
"	WELL PLAN GROUP LIMITED	"	"	300	136,735	100.00	140,573	300	100.00	註1及2		
"	ACES PRECISION INDUSTRY PTE LTD.	"	"	3,502	82,002	100.00	79,258	3,502	100.00	註1及2		
"	威越國際投資股份有限公司	"	"	10,000	100,529	100.00	100,529	10,000	100.00	註1及2		
"	新盛三創業投資股份有限公司	-	以成本衡量之金融資產—非流動	10,000	100,000	-	97,270	10,000	-	-		

註1：市價係按持股比例計算被投資公司之淨值。

註2：該交易於編製合併報表時業已沖銷。

4. 累積買進或賣出同一有價證券之金額達新台幣一億元或實收資本額百分之二十以上者：無。
5. 取得不動產之金額達新台幣一億元或實收資本額百分之二十以上者：無。
6. 處分不動產之金額達新台幣一億元或實收資本額百分之二十以上者：無。

宏致電子股份有限公司及其子公司合併財務報表附註(續)

7.與關係人進、銷貨之金額達新台幣一億元或實收資本額百分之二十以上者：

進(銷)貨之公司	交易對象	關係	交易情形			交易條件與一般交易不同之情形及原因		應收(付)票據、帳款餘額	佔總應收(付)票據、帳款之比率	備註	
			進(銷)貨金額	佔總進(銷)貨之比率	授信期間	單價	授信期間				
本公司	ACES (HONG KONG) ELECTRONIC CO., LTD.	本公司之子公司	運費	1,883,808	83.71%	月結30天	-	月結30天,對非關係人為月結90-150天	(307,265)	72.19%	註

註：該交易於編製合併報表時業已沖銷。

8.應收關係人款項達新台幣一億元或實收資本額百分之二十以上者：無。

9.從事衍生性商品交易：

本公司從事遠期外匯合約交易，係為規避既有之外幣資產或負債之匯兌風險，且因其匯率變動產生之損益大致會與避險項目之損益相抵銷，故市場價格風險並不重大，民國一〇〇年度因該等交易而產生之損失計6,839千元。截至民國一〇〇年十二月三十一日止，本公司無尚未結清之遠期外匯合約。

(二)轉投資事業相關資訊：

1.被投資公司名稱、所在地區...等相關資訊：

單位：美金為千元/新加坡幣為千元/千股

投資公司名稱	被投資公司名稱	所在地區	主要營業項目	原始投資金額		期末持有		被投資公司		本期編列之投資損益	備註
				本期期末	上期期末	股數	比率	帳面金額	本期損益		
本公司	ACECONN ELECTRONIC CO., LTD.	SAMOA	一般投資業務	318,665	318,665	9,800	100.00%	2,659,819	343,790	362,506	註
本公司	ACES (HONG KONG) ELECTRONIC CO., LTD.	SAMOA	連接器買賣	9,579	9,579	300	100.00%	298,376	29,823	29,545	註
本公司	WELL PLAN GROUP LIMITED	SAMOA	連接器買賣	9,587	9,587	300	100.00%	136,735	35,757	33,825	註
本公司	ACES PRECISION INDUSTRY PTE LTD.	新加坡	連接器買賣	97,634	68,324	3,502	100.00%	82,002	(26,047)	(23,303)	註
本公司	威城國際投資股份有限公司	台灣	一般投資業務	100,000	100,000	10,000	100.00%	100,529	265	265	註
ACECONN ELECTRONIC CO., LTD.	東莞宏致電子有限公司	中國廣東省東莞市	連接器之加工、製造及買賣業務	USD 3,500	USD 3,500	-	100.00%	USD 16,866	USD 1,797	USD 1,797	註
ACECONN ELECTRONIC CO., LTD.	昆山宏致電子有限公司	中國江蘇省昆山市	連接器之加工、製造及買賣業務	USD 5,000	USD 5,000	-	100.00%	USD 69,217	USD 9,857	USD 9,857	註
ACECONN ELECTRONIC CO., LTD.	昆山寺致商貿有限公司	中國江蘇省昆山市	連接器之買賣業務	USD 300	USD 300	-	100.00%	USD 485	USD 118	USD 118	註
ACES PRECISION INDUSTRY PTE LTD.	重慶宏高電子有限公司	中國四川省重慶市	連接器之加工、製造及買賣業務	SGD 3,388	SGD 2,097	-	100.00%	SGD 1,695	SGD (1,348)	SGD (1,348)	註

註：該交易於編製合併報表時業已沖銷。

宏致電子股份有限公司及其子公司合併財務報表附註(續)

2. 資金貸與他人：

編號	貸出資金之公司	貸與對象	往來科目	本期		本期實際動支餘額	利率區間	資金貸與性質(註3)	業務往來金額	有短期融通資金必要之原因	提列備抵呆帳金額	擔保品名稱	擔保品價值	對個別對象資金貸與限額(註1及2)	資金貸與總限額(註1及2)	備註
				最高餘額	期末餘額											
1	ACES (HONG KONG) ELECTRONIC CO., LTD.	昆山宏致電子有限公司	其他應收款	30,275	30,275	30,275	1.00%	2	-	營運週轉	-	-	-	298,140	298,140	註4
2	ACES (HONG KONG) ELECTRONIC CO., LTD.	重慶宏高電子有限公司	其他應收款	60,550	60,550	60,550	1.00%	2	-	營運週轉	-	-	-	298,140	298,140	註4

註1：依據子公司「資金貸與他人作業程序」之規定，當有資金貸與有短期融通資金必要之公司或行號者，個別貸與金額以不超過該公司淨值之百分之十為限，但如貸與本公司及本公司直接及間接持有表決權股份達百分之百之國外公司者，其個別貸與金額以不超過該子公司淨值百分之十為限。

註2：依據子公司「資金貸與他人作業程序」之規定，當有資金貸與他人時，資金貸與他人總金額不得超過該公司淨值的百分之十為限。

註3：資金貸與性質之填寫方式如下：

(1)有業務往來者填1。

(2)有短期融通資金之必要者填2。

註4：該交易於編製合併報表時業已沖銷。

3. 為他人背書保證：無。

4. 期末持有有價證券情形：

單位：美金為千元/新加坡幣為千元/人民幣為千元/千股

持有之公司	有價證券種類及名稱	與有價證券發行人之關係	帳列科目	期		本		期中最高持		備註
				股數	帳面金額	持股比率	市價	股數	持股比例	
威址國際投資股份有限公司	金科二公司債	-	公平價值變動列入損益之金融資產—流動	15	1,404	-	1,404	15	-	-
威址國際投資股份有限公司	JP Morgan總收益組合	-	公平價值變動列入損益之金融資產—流動	500	4,997	-	4,997	500	-	-
ACECONN ELECTRONIC CO., LTD.	東莞宏致電子有限公司	本公司之孫公司	採權益法之長期股權投資	-	USD 16,866	100.00%	USD 16,866	-	100.00%	註1及2
"	昆山宏致電子有限公司	本公司之孫公司	採權益法之長期股權投資	-	USD 69,217	100.00%	USD 69,217	-	100.00%	註1及2
"	昆山奇致商貿有限公司	本公司之孫公司	採權益法之長期股權投資	-	USD 485	100.00%	USD 485	-	100.00%	註1及2
ACES PRECISION INDUSTRY PTE LTD.	重慶宏高電子有限公司	本公司之孫公司	採權益法之長期股權投資	-	SGD 1,695	100.00%	SGD 1,695	-	100.00%	註1及2

註1：市價係按持股比例計算被投資公司之淨值。

註2：該交易於編製合併報表時業已沖銷。

5. 累積買進或賣出同一有價證券之金額達新台幣一億元或實收資本額百分之二十以上者：無。

6. 取得不動產之金額達新台幣一億元或實收資本額百分之二十以上者：無。

7. 處分不動產之金額達新台幣一億元或實收資本額百分之二十以上者：無。

8. 與關係人進、銷貨之金額達新台幣一億元或實收資本額百分之二十以上者：

單位：美金為千元

進(銷)貨之公司	交易對象	關係	交易情形			交易條件與一般交易不同之情形及原因		應收(付)票據、帳款餘額	佔總應收(付)票據、帳款之比率	備註	
			進(銷)貨金額	佔總進(銷)貨之比率	授信期間	單價	授信期間				
ACES (HONG KONG) ELECTRONIC CO., LTD.	東莞宏致電子有限公司	本公司之孫公司	進貨	USD 26,194	35.14%	月結30天	-	-	USD (4,560)	41.21%	註
ACES (HONG KONG) ELECTRONIC CO., LTD.	昆山宏致電子有限公司	本公司之孫公司	進貨	USD 45,549	61.11%	月結30天	-	-	USD (6,095)	55.08%	註

宏致電子股份有限公司及其子公司合併財務報表附註(續)

進(銷)貨 之公司	交易對象	關係	交易情形				交易條件與一般交易不同之情形及原因		應收(付)票據、帳款		備註
			金額	佔總進(銷)貨之比率	授信期間	單價	授信期間	金額	佔總應收(付)票據、帳款之比率		
ACES (HONG KONG) ELECTRONIC CO., LTD.	本公司	-	銷貨	USD 64,715	84.70%	月結30天	-	月結30天，對非關係人為月結90-150天	USD 10,149	75.81%	註
WELL PLAN GROUP LIMITED	昆山宏致電子有限公司	本公司之孫公司	銷貨	USD 9,133	63.89%	月結30天	-	-	USD 1,113	56.24%	註
WELL PLAN GROUP LIMITED	東莞宏致電子有限公司	本公司之孫公司	銷貨	USD 4,777	33.42%	月結30天	-	-	USD 860	43.45%	註

註：該交易於編製合併報表時業已沖銷。

9.應收關係人款項達新台幣一億元或實收資本額百分之二十以上者：

單位：美金為千元

帳列應收款項之公司	交易對象	關係	應收關係人款項餘額	逾期應收關係人款項		應收關係人款項期後收回金額	提列備抵呆帳金額	備註
				金額	週轉率			
東莞宏致電子有限公司	ACES (HONG KONG) ELECTRONIC CO., LTD.	本公司之孫公司	USD 4,560	6.24	USD -	USD 2,336	-	註
昆山宏致電子有限公司	ACES (HONG KONG) ELECTRONIC CO., LTD.	本公司之孫公司	USD 6,095	9.53	USD -	USD 3,673	-	註
ACES (HONG KONG) ELECTRONIC CO., LTD.	本公司	本公司之子公司	USD 10,149	8.60	USD -	USD 5,749	-	註

註：該交易於編製合併報表時業已沖銷。

10.從事衍生性商品交易：

ACES (HONG KONG) ELECTRONIC CO., LTD.從事利率交換合約交易，名目本金美金3,000千元，合約期間99.10.14~100.10.14，係用以規避因營業、融資及投資活動所暴露之利率風險，民國一〇〇年度因該等交易而產生之損失計83千元。

(三)大陸投資資訊：

1.轉投資大陸地區之事業相關資訊

單位：美元為千元/新加坡幣為千元

大陸被投資 公司名稱	主要營業項目	實收資本額	投資方式	本期期初自台灣匯出累積投資金額		本期匯出或收回		本期期末自台灣匯出累積投資金額	本公司直接或間接投資之持股比例	本期認列投資損益(註)	期末投資帳面價值	截至本期末已匯回投資收益
				匯出	收回	匯出	收回					
東莞宏致電子有限公司	連接器之加工、製造及買賣業務	115,301 (USD3,500)	透過轉投資第三地區現有公司再投資大陸公司	115,301 (USD3,500)	-	-	-	115,301 (USD3,500)	100.00%	52,466 (USD1,797)	510,618 (USD16,866)	156,654 (USD5,400)
昆山宏致電子有限公司	連接器之加工、製造及買賣業務	326,422 (USD10,000)	透過轉投資第三地區現有公司再投資大陸公司	163,447 (USD5,000)	-	-	-	163,447 (USD5,000)	100.00%	287,787 (USD9,857)	2,095,545 (USD69,217)	306,015 (USD10,000)
昆山奇致商貿有限公司	連接器之買賣業務	9,087 (USD300)	透過轉投資第三地區現有公司再投資大陸公司	9,087 (USD300)	-	-	-	9,087 (USD300)	100.00%	3,445 (USD118)	14,683 (USD485)	-
重慶宏高電子有限公司	連接器之加工、製造及買賣業務	77,310 (USD2,500)	透過轉投資第三地區現有公司再投資大陸公司	48,000 (USD1,500)	29,310 (USD1,000)	-	-	77,310 (USD2,500)	100.00%	(31,479) (SGD1,348)	39,510 (SGD1,695)	-

註：係依台灣母公司會計師查核之財務報表認列。

宏致電子股份有限公司及其子公司合併財務報表附註(續)

2.轉投資大陸地區限額

本期期末累計自台灣匯出 赴大陸地區投資金額	經濟部投審會核准 投資金額	依經濟部投審會規定 赴大陸地區投資限額
365,145 (美金11,300千元)	383,493 (美金12,667千元)	2,270,064

3.與大陸被投資公司直接或間接經由第三地區事業所發生各項重大交易事項，請詳附註十一(一)及(二)之說明。

(四)母子公司間業務關係及重要交易往來情形：

民國一〇〇年度：

編號 (註一)	交易人名稱	交易往來對象	與交易人 之關係 (註二)	交易往來情形			佔合併總營收或 總資產之比率
				科目	金額	交易條件	
0	本公司	ACES (HONG KONG)	1	銷貨	12,640	月結30天	0.27%
0	本公司	ACES (HONG KONG)	1	經營管理服務 收入	11,227	依合約規定	0.24%
0	本公司	ACES (HONG KONG)	1	應收帳款	3,850	月結30天	0.06%
0	本公司	ACES (HONG KONG)	1	其他應收款	2,107	月結30天	0.03%
0	本公司	WELL PLAN	1	佣金收入	17,992	月結30天	0.39%
0	本公司	WELL PLAN	1	經營管理服務 收入	2,099	依合約規定	0.05%
0	本公司	WELL PLAN	1	應收帳款	54,546	月結30天	0.81%
0	本公司	ACES PRECISION	1	銷貨	27,237	月結90天	0.59%
0	本公司	ACES PRECISION	1	應收帳款	4,889	月結90天	0.07%
0	本公司	ACECONN	1	銷貨	12,335	月結30天	0.27%
0	本公司	ACECONN	1	佣金收入	489	月結30天	0.01%
0	本公司	ACECONN	1	應收帳款	3,503	月結30天	0.05%
0	本公司	ACECONN	1	其他應收款	191	月結30天	-
0	本公司	東莞宏致電子有限公司	1	技術服務收入	50,515	依合約規定	1.09%
0	本公司	東莞宏致電子有限公司	1	應收帳款	25,549	依合約規定	0.38%
0	本公司	昆山宏致電子有限公司	1	技術服務收入	131,052	依合約規定	2.83%
0	本公司	昆山宏致電子有限公司	1	應收帳款	32,611	依合約規定	0.49%
1	ACES(HONG KONG)	本公司	2	其他應收款	9,748	月結30天	0.15%
1	ACES(HONG KONG)	本公司	2	銷貨	1,883,808	月結30天	40.61%
1	ACES(HONG KONG)	本公司	2	應收帳款	307,265	月結30天	4.58%
1	ACES(HONG KONG)	昆山奇致商貿有限公司	3	銷貨	94,324	月結90天	2.03%
1	ACES(HONG KONG)	昆山奇致商貿有限公司	3	應收帳款	21,909	月結90天	0.33%
2	WELL PLAN	本公司	2	銷貨	1,464	月結30天	0.03%
2	WELL PLAN	本公司	2	應收帳款	88	月結30天	-
2	WELL PLAN	本公司	2	其他應收款	7,140	月結30天	0.11%
2	WELL PLAN	東莞宏致電子有限公司	3	銷貨	140,434	月結30天	3.03%
2	WELL PLAN	東莞宏致電子有限公司	3	應收帳款	26,031	月結30天	0.39%
2	WELL PLAN	昆山宏致電子有限公司	3	銷貨	267,953	月結30天	5.78%
2	WELL PLAN	昆山宏致電子有限公司	3	應收帳款	33,700	月結30天	0.50%
2	WELL PLAN	重慶宏高電子有限公司	3	銷貨	9,772	月結30天	0.21%

宏致電子股份有限公司及其子公司合併財務報表附註(續)

編號 (註一)	交易人名稱	交易往來對象	與交易人 之關係 (註二)	交易往來情形			
				科目	金額	交易條件	佔合併總營收或 總資產之比率
2	WELL PLAN	重慶宏高電子有限公司	3	應收帳款	100	月結30天	-
3	東莞宏致電子有限公司	本公司	2	其他應收款	2,831	月結30天	0.04%
3	東莞宏致電子有限公司	ACES (HONG KONG)	3	銷貨	769,733	月結30天	16.60%
3	東莞宏致電子有限公司	ACES (HONG KONG)	3	應收帳款	138,128	月結30天	2.06%
3	東莞宏致電子有限公司	WELL PLAN	3	銷貨	796	月結30天	0.02%
3	東莞宏致電子有限公司	WELL PLAN	3	應收帳款	92	月結30天	-
3	東莞宏致電子有限公司	昆山宏致電子有限公司	3	銷貨	40,736	月結30天	0.88%
3	東莞宏致電子有限公司	昆山宏致電子有限公司	3	應收帳款	2,261	月結30天	0.03%
3	東莞宏致電子有限公司	重慶宏高電子有限公司	3	銷貨	13,669	月結30天	0.29%
3	東莞宏致電子有限公司	重慶宏高電子有限公司	3	應收帳款	909	月結30天	0.01%
4	昆山宏致電子有限公司	ACES (HONG KONG)	3	銷貨	1,336,317	月結30天	28.81%
4	昆山宏致電子有限公司	ACES (HONG KONG)	3	應收帳款	184,620	月結30天	2.75%
4	昆山宏致電子有限公司	WELL PLAN	3	銷貨	682	月結30天	0.01%
4	昆山宏致電子有限公司	東莞宏致電子有限公司	3	銷貨	39,771	月結30天	0.86%
4	昆山宏致電子有限公司	東莞宏致電子有限公司	3	應收帳款	8,759	月結30天	0.13%
4	昆山宏致電子有限公司	重慶宏高電子有限公司	3	銷貨	58,351	月結30天	1.26%
4	昆山宏致電子有限公司	重慶宏高電子有限公司	3	應收帳款	11,584	月結30天	0.17%
5	ACECONN	本公司	2	其他應收款	119	月結30天	-
6	重慶宏高電子有限公司	ACES (HONG KONG)	3	銷貨	68,140	月結30天	1.47%
6	重慶宏高電子有限公司	ACES (HONG KONG)	3	應收帳款	10,207	月結30天	0.15%
6	重慶宏高電子有限公司	東莞宏致電子有限公司	3	銷貨收入	594	月結30天	0.01%
6	重慶宏高電子有限公司	東莞宏致電子有限公司	3	應收帳款	265	月結30天	-
6	重慶宏高電子有限公司	昆山宏致電子有限公司	3	銷貨收入	10,301	月結30天	0.22%
6	重慶宏高電子有限公司	昆山宏致電子有限公司	3	應收帳款	510	月結30天	0.01%
7	ACES PRECISION	本公司	2	其他應收款	21	月結90天	-

民國九十九年度：

編號 (註一)	交易人名稱	交易往來對象	與交易人 之關係 (註二)	交易往來情形			
				科目	金額	交易條件	佔合併總營收或 總資產之比率
0	本公司	ACES (HONG KONG)	1	銷貨	19,106	月結30天	0.43%
0	本公司	ACES (HONG KONG)	1	應收帳款	823	月結30天	0.01%
0	本公司	ACES (HONG KONG)	1	經營管理服務 收入	11,176	依合約規定	0.25%
0	本公司	ACES (HONG KONG)	1	其他應收款	2,581	月結30天	0.04%
0	本公司	ACES (HONG KONG)	1	應收帳款	820	依合約規定	0.01%
0	本公司	WELL PLAN	1	佣金收入	11,561	月結30天	0.28%
0	本公司	WELL PLAN	1	經營管理服務 收入	1,651	依合約規定	0.04%
0	本公司	WELL PLAN	1	應收帳款	36,526	月結30天	0.60%
0	本公司	ACES PRECISION	1	銷貨	31,983	月結90天	0.73%
0	本公司	ACES PRECISION	1	應收帳款	9,693	月結90天	0.16%
0	本公司	ACECONN	1	銷貨	28,939	月結30天	0.66%
0	本公司	ACECONN	1	應收帳款	12,533	月結30天	0.19%

宏致電子股份有限公司及其子公司合併財務報表附註(續)

編號 (註一)	交易人名稱	交易往來對象	與交易人 之關係 (註二)	交易往來情形			
				科目	金額	交易條件	佔合併總營收或 總資產之比率
0	本公司	ACECONN	1	利息收入	1,998	依合約規定	0.05%
0	本公司	ACECONN	1	其他應收款	333	月結30天	0.01%
0	本公司	ACECONN	1	佣金收入	762	月結30天	0.02%
0	本公司	東莞宏致電子有限公司	1	技術服務收入	50,609	依合約規定	1.15%
0	本公司	東莞宏致電子有限公司	1	應收帳款	23,089	依合約規定	0.38%
0	本公司	昆山宏致電子有限公司	1	技術服務收入	126,975	依合約規定	2.88%
0	本公司	昆山宏致電子有限公司	1	應收帳款	29,285	依合約規定	0.48%
1	ACES(HONG KONG)	本公司	2	其他應收款	1,835	月結30天	0.03%
1	ACES(HONG KONG)	本公司	2	銷貨	1,836,873	月結30天	41.67%
1	ACES(HONG KONG)	本公司	2	應收帳款	142,975	月結30天	2.33%
1	ACES(HONG KONG)	昆山奇致商貿有限公司	3	銷貨	56,213	月結30天	1.28%
1	ACES(HONG KONG)	昆山奇致商貿有限公司	3	應收帳款	14,007	月結30天	0.23%
2	WELL PLAN	本公司	2	銷貨	3,428	月結30天	0.08%
2	WELL PLAN	本公司	2	應收帳款	319	月結30天	0.01%
2	WELL PLAN	本公司	2	其他應收款	11,051	月結30天	0.18%
2	WELL PLAN	東莞宏致電子有限公司	3	銷貨	108,021	月結30天	2.45%
2	WELL PLAN	東莞宏致電子有限公司	3	應收帳款	16,429	月結30天	0.27%
2	WELL PLAN	昆山宏致電子有限公司	3	銷貨	217,004	月結30天	4.92%
2	WELL PLAN	昆山宏致電子有限公司	3	應收帳款	35,722	月結30天	0.58%
3	東莞宏致電子有限公司	本公司	2	其他應收款	3,420	月結30天	-
3	東莞宏致電子有限公司	ACES (HONG KONG)	3	銷貨	807,579	月結30天	18.32%
3	東莞宏致電子有限公司	ACES (HONG KONG)	3	應收帳款	111,670	月結30天	1.82%
3	東莞宏致電子有限公司	WELL PLAN	3	銷貨	665	月結30天	0.02%
3	東莞宏致電子有限公司	WELL PLAN	3	應收帳款	150	月結30天	-
3	東莞宏致電子有限公司	昆山宏致電子有限公司	3	銷貨	37,675	月結30天	0.85%
3	東莞宏致電子有限公司	昆山宏致電子有限公司	3	應收帳款	2,691	月結30天	0.04%
4	昆山宏致電子有限公司	ACES (HONG KONG)	3	銷貨	1,332,437	月結30天	30.23%
4	昆山宏致電子有限公司	ACES (HONG KONG)	3	應收帳款	100,765	月結30天	1.64%
4	昆山宏致電子有限公司	WELL PLAN	3	銷貨	2,736	月結30天	0.06%
4	昆山宏致電子有限公司	WELL PLAN	3	應收帳款	168	月結30天	-
4	昆山宏致電子有限公司	東莞宏致電子有限公司	3	銷貨	51,342	月結30天	1.16%
4	昆山宏致電子有限公司	東莞宏致電子有限公司	3	應收帳款	6,817	月結30天	0.11%
5	ACECONN	本公司	2	其他應收款	292	月結30天	-
6	重慶宏高電子有限公司	東莞宏致電子有限公司	3	銷貨	884	月結30天	0.02%
6	重慶宏高電子有限公司	昆山宏致電子有限公司	3	銷貨	14,314	月結30天	0.32%
6	重慶宏高電子有限公司	昆山宏致電子有限公司	3	應收帳款	10,591	月結30天	0.17%

註一、編號之填寫方式如下：

1.0代表母公司。

2.子公司依公司別由阿拉伯數字1開始依序編號。

註二、與交易人之關係種類標示如下：

1.母公司對子公司。

2.子公司對母公司。

3.子公司對子公司。

註三、僅揭露銷貨、收入以及應收款項等單邊資料，相對之進貨、費用及應付款項不再贅述。

宏致電子股份有限公司及其子公司合併財務報表附註(續)

十二、部門別財務資訊

(一)一般性資訊

合併公司有二個應報導部門：連接器部門及其他部門，連接器部門係從事連接器之加工、製造及買賣業務。其他部門係從事投資之業務。

合併公司之應報導部門係策略性事業單位，以提供不同產品及勞務。由於每一策略性事業單位需要不同技術及行銷策略，故須分別管理。

(二)應報導部門損益、部門資產、部門負債及其衡量基礎與調節之資訊

合併公司未分攤所得稅費用或非經常發生之損益至應報導部門。此外，並非所有應報導部門之損益均包含折舊與攤銷外之重大非現金項目。報導之金額與營運決策者使用之報告一致。

合併公司營運部門之會計政策皆與重要會計政策彙總相同。合併公司營運部門損益係以稅前營業損益衡量，並作為評估績效之基礎。

合併公司營運部門資訊及調節如下：

	<u>連接器部門</u>	<u>其他部門</u>	<u>調整及銷除</u>	<u>合 計</u>
100年度				
<b>收入：</b>				
來自外部客戶之收入	\$ 4,638,228	-	-	4,638,228
部門間收入	-	-	-	-
利息收入	31,718	755	-	32,473
收入合計	<u>\$ 4,669,946</u>	<u>755</u>	<u>-</u>	<u>4,670,701</u>
利息費用	<u>\$ 18,977</u>	<u>-</u>	<u>-</u>	<u>18,977</u>
折舊與攤銷	<u>\$ 307,708</u>	<u>-</u>	<u>-</u>	<u>307,708</u>
部門損益	<u>\$ 901,701</u>	<u>419</u>	<u>-</u>	<u>902,120</u>
<b>資產：</b>				
非流動資產資本支出	<u>\$ 570,983</u>	<u>-</u>	<u>-</u>	<u>570,983</u>
部門資產	<u>\$ 6,614,846</u>	<u>100,595</u>	<u>-</u>	<u>6,715,441</u>
部門負債	<u>\$ 2,931,934</u>	<u>66</u>	<u>-</u>	<u>2,932,000</u>



宏致電子股份有限公司及其子公司合併財務報表附註(續)

	連接器部門	其他部門	調整及銷除	合計
99年度				
收入：				
來自外部客戶之收入	\$ 4,407,703	284	-	4,407,987
部門間收入	-	-	-	-
利息收入	17,628	59	-	17,687
收入合計	<u>\$ 4,425,331</u>	<u>343</u>	<u>-</u>	<u>4,425,674</u>
利息費用	<u>\$ 10,026</u>	<u>-</u>	<u>-</u>	<u>10,026</u>
折舊與攤銷	<u>\$ 295,065</u>	<u>-</u>	<u>-</u>	<u>295,065</u>
部門損益	<u>\$ 769,575</u>	<u>264</u>	<u>-</u>	<u>769,839</u>
資產：				
非流動資產資本支出	<u>\$ 663,726</u>	<u>-</u>	<u>-</u>	<u>663,726</u>
部門資產	<u>\$ 6,039,807</u>	<u>100,289</u>	<u>-</u>	<u>6,140,096</u>
部門負債	<u>\$ 2,722,482</u>	<u>25</u>	<u>-</u>	<u>2,722,507</u>

(三)產品別資訊

來自外部客戶收入資訊如下：

產品別資訊	100年度	99年度
連接器	\$ 4,251,179	4,086,567
其他	387,049	321,420
合計	<u>\$ 4,638,228</u>	<u>4,407,987</u>

(四)地區別資訊

合併公司地區別資訊如下，其中收入係依據客戶所在地理位置為基礎歸類，而非流動資產則依據資產所在地理位置歸類。

來自外部客戶收入：

地區	100年度	99年度
中國	\$ 3,833,453	3,732,541
台灣	565,651	493,940
其他國家	239,124	181,506
合計	<u>\$ 4,638,228</u>	<u>4,407,987</u>

宏致電子股份有限公司及其子公司合併財務報表附註(續)

非流動資產：

<u>地 區</u>	<u>100年度</u>	<u>99年度</u>
中 國	\$ 1,576,249	1,474,167
台 灣	669,508	371,579
新 加 坡	12,518	15,815
合 計	<u>\$ 2,258,275</u>	<u>1,861,561</u>

(五)重要客戶資訊

合併公司民國一〇〇年度及九十九年度佔合併損益表上之收入金額10%以上之客戶。

	<u>100年度</u>	<u>99年度</u>
S-J	\$ 665,491	630,271
S-I	490,105	300,350
S-K	348,600	444,504

六、公司及其關係企業最近年度及截至年報刊印日止，如有發生財務週轉困難情事，對公司財務狀況之影響：無。

## 柒、財務狀況及經營結果之檢討分析與風險事項

### 一、財務狀況

單位：新台幣千元；%

年 度 項 目	99 年度	100 度	差 異	
			金額	比例
流動資產	1,809,859	1,722,096	-87,763	-4.85
長期投資	3,023,595	3,377,461	353,866	11.70
固定資產	362,847	654,357	291,510	80.34
無形資產	3,997	11,331	7,334	183.49
其他資產	5,536	4,878	-658	-11.89
資產總額	5,205,834	5,770,123	564,289	10.84
流動負債	619,311	1,554,572	935,261	151.02
長期負債	791,953	-	-791,953	-100.00
其他負債	376,981	432,110	55,129	14.62
負債總額	1,788,245	1,986,682	198,437	11.10
股 本	1,236,159	1,240,249	4,090	0.33
資本公積	463,829	464,483	654	0.14
保留盈餘	1,795,618	2,044,399	248,781	13.85
累積換算調整數	-78,017	107,423	185,440	-237.69
庫藏股票	-	-73,113	-73,113	-
股東權益總額	3,417,589	3,783,441	365,852	10.70
<p>重大變動項目說明(前後期變動達 20%且變動金額達新台幣一千萬元者)：</p> <ol style="list-style-type: none"> <li>1. 固定資產增加：主要係本期興建精工中心廠房及購置設備所致。</li> <li>2. 流動負債增加：主要係應付公司債由長期負債轉列至流動負債所致。</li> <li>3. 長期負債減少：主要係應付公司債由長期負債轉列至流動負債所致。</li> <li>4. 累積換算調整數增加：主要係本期依權益法認列之外幣長期股權投資，其外幣報表換算為本國貨幣財務報表後所產生之兌換差額。</li> </ol>				

## 二、經營結果

### (一) 最近二年度經營結果分析

單位：新台幣千元；%

項目	99 年度	100 年度	增(減)金額	變動比例
營業收入淨額	2,630,703	2,767,199	136,496	5.19
營業成本	1,988,246	2,012,836	24,590	1.24
營業毛利	642,457	754,363	111,906	17.42
加(減)：聯屬公司間(已)未實現利益	-1,545	-3,321	-1,776	114.95
營業毛利淨額	640,912	751,042	110,130	17.18
營業費用	306,723	399,378	92,655	30.21
營業利益	334,189	351,664	17,475	5.23
營業外收入及利益	447,752	496,248	48,496	10.83
營業外支出及損失	103,986	15,932	-88,054	-84.68
繼續營業部門稅前淨利	677,955	831,980	154,025	22.72
加(減)：所得稅費用(利益)	79,512	149,193	69,681	87.64
繼續營業部門稅後淨利	598,443	682,787	84,344	14.09
重大變動項目說明(前後期變動達 20%且變動金額達新台幣一千萬元者)：				
1. 營業費用增加：主要係本公司行銷業務擴展效益顯現致營收成長，且持續投入技術開發領域，因此相關營業費用也隨之增加。				
2 營業外支出及損失增加：主要係本期兌換損失減少所致。				
3、稅前淨利增加：主要係本公司擴展業務效益顯現，使得 100 年度稅前純益較 99 年度上升。				
4、所得稅費用增加：主要係因 100 年度稅前淨利較 99 年度增加，致所得稅費用較前一年度增加。				

### (二) 預期未來銷售數量與其依據，對公司未來財務業務之可能影響及因應計劃

本公司預估銷售數量亦依產業整體供需狀況、產能規劃及過去經營績效為依據，在整體產業仍呈現成長趨勢下，預估本公司銷售數量將隨之增加，除於既有之筆記型電腦市場的銷售通路上，加強產品廣度及客戶多元化外，鑑於網路通訊、太陽能及汽車電子未來市場具高度發展潛力，本公司亦積極進行相關產品連接器之開發與製造。

為因應營運之成長，本公司亦擬定適當之財務策略相配合，未來一年現金流動性分析請參閱次頁之內容說明。

### 三、現金流量

#### (一) 最近年度現金流量變動分析說明

項目 \ 年度	99 年度	100 年度	增(減)比例(%)
現金流量比率(%)	-13.16	54.99	517.86%
現金流量允當比率(%)	83.11	86.30	3.84%
現金再投資比率(%)	-7.79	9.66	224.01%

增減比例變動分析說明：

- 1、現金流量比率：主要係本期依權益法認列被投資公司發放之現金股利增加，使得營業活動產生之現金流入較上期增加，致現金流量比率較上期為高。
- 2、現金流量允當比率：主要係本期營業活動之現金流入較上期增加，致現金允當比率較上期為高。
- 3、現金再投資比率：主要係本期依權益法認列被投資公司發放之現金股利增加，致營業活動產生之現金流入較上期增加，致本期現金再投資比率較上期為高。

(二) 最近年度現金流量流動性不足之改善計畫：無此情形。

(三) 未來一年現金流動性分析

單位：新台幣千元

期初現金 餘額(1)	預計全年來自 營業活動淨現 金流量(2)	預計全年現金 流(出)入量(3)	預計現金剩餘 (不足)數額 =(1)+(2)-(3)	預計現金不足額之補 救措施	
				投資計劃	理財計劃
648,409	560,461	(508,727)	700,143	—	—

(1)未來一年度現金流量變動情形分析：

- ①營業活動：預估 101 年度仍有獲利產生，致營業活動可產生淨現金流入。
- ②投資活動：為維持長期競爭力發展及深耕技術發展，本公司已成立精工中心，並陸續增加投資機器設備，致投資活動產生淨現金流出。
- ③融資活動：101 年度預計發放股東現金股利 430,230 千元，致融資活動將產生淨現金流出。

(2)預計現金不足額之補救措施及流動性分析：不適用。

四、最近年度重大資本支出對財務業務之影響：無。

五、最近年度轉投資政策、其獲利或虧損之主要原因、改善計劃及未來一年投資計畫

(一)、轉投資政策

本公司對於轉投資事業之業務管理政策係依據內部控制制度之「投資循環」及「取得或處分資產處理程序」等，作為轉投資事業經營管理之依循規範，各轉投資公司定期將其財務資料交給本公司，使本公司了解其財務業務狀況；另本公司內部稽核亦不定期實地查核各轉投資事業之營運狀況及內部控制執行情形，以利轉投資事業之管理，使本公司對各轉投資事之經營達到有效之控管。

(二) 最近年度轉投資獲利或虧損之主要原因與其改善計畫

100年12月31日；單位：新台幣千元

被投資公司	持有比率	本期認列之投資損益	獲利或虧損主要原因	改善計畫
Aceconn Electronic Co., Ltd.	100%	362,506	主要係透過本公司再轉投資大陸公司，大陸子公司營運獲利良好。	—
Aces (Hong Kong) Electronic Co., Ltd.	100%	29,545	營運獲利良好。	—
Well Plan Group Limited	100%	33,825	營運獲利良好。	—
Aces Precision Industry Pte Ltd.	100%	-23,303	主要係本公司透過 Aces Precision Industry Pte Ltd.間接投資大陸重慶宏高電子有限公司，因營運初期，其效益尚未顯現，致該子公司100年度認列大陸子公司之投資損失而產生虧損。未來，隨著大陸子公司營運規模逐步擴大，其效益逐步顯現，應可逐步改善。	—
威茲國際投資股份有限公司	100%	265	營運獲利良好。	—

資料來源：100年度經會計師查核簽證之財務報表

(三) 未來一年投資計畫

本公司為發展集團垂直整合策略，擴增製程以強化成本競爭優勢，於民國101年3月20日經董事會決議透過子公司Acesconn Holdings Co., Ltd.向關係人First Power International Limited購入其所持有之Asia Century Investment Ltd.之100%股權，以間接取得蘇州加利斯精密金屬工藝製品有限公司(以下簡稱蘇州加利斯公司)之100%股權，交易總金額為美金4,500千元；另為擴建蘇州加利斯公司之廠房及生產設備，並經董事會決議透過子公司Acesconn Holdings Co., Ltd.對Asia Century Investment Ltd.辦理現金增資，並透過Asia Century Investment Ltd.間接投資蘇州加利斯公司，金額為美金5,000千元以內。

## 六、風險事項分析

### (一) 利率、匯率變動、通貨膨脹情形對公司損益之影響及未來因應措施

單位：新台幣千元

項目	99 年度	100 年度	101 年第一季
兌換(損)益淨額(A)	(81,498)	59,980	(19,573)
營業收入淨額(B)	2,630,703	2,767,199	663,122
稅前淨利(C)	677,955	831,980	50,867
兌換(損)益淨額佔營業收入淨額比率(A)/(B)	(3.10)%	2.17%	(2.95)%
兌換(損)益淨額佔稅前淨利比率(A)/(C)	(12.02)%	7.21%	(38.48)%
淨利息收入(支出)(D)	(1,979)	(13,206)	(3,541)
淨利息收入(支出)佔營業收入淨額比率(D)/(B)	(0.08)%	(0.48)%	(0.53)%
淨利息收入(支出)佔稅前淨利比率(D)/(C)	(0.29)%	(1.59)%	(6.96)%

#### 1、利率變動對公司損益之影響及未來因應措施

本公司99年度及100年度之利息支出分別為6,684千元及15,802千元，佔當期營業收入淨額比率甚微，對本公司損益尚無重大不利影響。在業務持續成長及朝向資本市場發展之策略下，除重大資本化支出及長期投資以中長期資金支應外，仍以短期性營運週轉金為主要財務調度使用，故利率變動對本公司損益不致有重大影響。

#### 2、匯率變動對公司損益之影響及未來因應措施

本公司業務型態主要係以外銷為主，且銷貨計價多以美元為基準，但因本公司進貨亦有部分係以美元計價，故部分進銷貨可產生相抵效果，惟整體上匯率變動對本公司仍有一定程度之影響。

本公司99年度及100年度兌換損益分別為(81,498)千元及59,980千元，佔當期營業收入淨額比率為(3.10)%及2.17%，故對本公司損益有一定的影響力。另本公司於主要往來銀行開立外匯存款帳戶，針對客戶匯入之貨款視實際資金需求及匯率變動情形決定兌換為新台幣或存入外匯存款帳戶。另外，本公司透過外銷及原料進口交易，外幣債權及債務互抵可產生自然避險效果，以持續降低匯率變動對本公司營運的影響。

此外，本公司為加強管理外匯部位及匯兌損益，利用自然避險之特性，將銷售之外幣應收款項用來支付採購產生之外幣應付款項；同時業務單位向客戶報價時，應考慮未來匯率之走勢及影響匯率之因素做綜合的考量後，提出較穩建之報價，將匯率變動之影響降至最低。此外，本公司並與銀行簽有外匯避險額度，可隨時考量公司外幣部位及因應匯率的波動採取避險，以降低匯率變動對本公司營運的影響。



### 3、通貨膨脹對公司損益之影響及未來因應措施

近年來通貨膨脹呈緩步上升之趨勢，惟本公司截至目前尚未因通貨膨脹而產生立即之重大影響，且本公司亦隨時注意原物料市場價格之波動，並與供應商及客戶保持良好之互動關係，未來避免因通貨膨脹而產生對公司重大之影響。

#### (二) 從事高風險、高槓桿投資、資金貸與他人、背書保證及衍生性商品交易之政策、獲利或虧損之主要原因及未來因應措施

本公司訂有「取得或處分資產處理程序」、「背書保證作業程序」及「資金貸與他人作業程序」，並經股東會決議通過，以為公司執行相關交易之依據，茲針對上述項目說明如下：

##### 1、從事高風險、高槓桿投資之政策、獲利或虧損之主要原因及未來因應措施：

本公司主要專注於本業之發展，並未跨足其他高風險產業之投資，且本公司一向穩健經營財務健全，並未從事高風險及高槓桿投資。

##### 2、從事資金貸與他人之政策、獲利或虧損之主要原因及未來因應措施：無。

##### 3、從事背書保證之政策、獲利或虧損之主要原因及未來因應措施：

本公司最近年度截至年報刊印日止，本公司之背書保證對象為直接及間接持股100%股權之子公司Aces (Hong Kong) Electronic Co.,Ltd及昆山宏致電子有限公司，主要係協助Aces (Hong Kong) Electronic Co.,Ltd及昆山宏致電子有限公司業務擴展之資金需求，以向銀行取得融資額度為目的。上述交易均依規定經董事會通過後，並辦公告申報作業，背書保證餘額均未超過本公司「背書保證作業程序」規定之限額，對本公司之財務狀況尚不致造成重大不利之影響。

##### 4、從事衍生性商品交易之政策、獲利或虧損之主要原因及未來因應措施：

本公司若有從事衍生性商品交易情形，將嚴守「取得或處分資產處理程序」之規定，並定期向董事會報告衍生性商品交易情形，同時亦依規定公告衍生性商品交易情形。

#### (三) 未來研發計畫及預計投入之研發費用

截至 101 年 4 月 20 日止

項 目	未完成研發計畫之目前進度	預計投入研發費用	預計完成量產時間	未來影響研發成功之主要因素
Panel 用 LVDS 連接器開發	產品測試中	新台幣 1000 萬	101 年 7 月	無
平板電腦 Docking 連接器開發	產品開發中	新台幣 800 萬	101 年 10 月	無
USB 3.0 連接器開發	產品開發中	新台幣 3000 萬	101 年 6 月	無
高電流連接器開發	產品開發中	新台幣 1500 萬	101 年 10 月	是否通過客戶及 UL 認證
高頻連接器開發	產品規劃中	新台幣 1000 萬	102 年 4 月	高頻分析及設計驗證

註：預計投入的研發費用係指該研發計畫預計投入的金額，惟實際認列「研發費用」之時點，須視研發計畫的完成進度以及投入性質始能確認之。

(四) 國內外重要政策及法律變動對公司財務業務之影響及因應措施

本公司最近年度及截至年報刊印日止，並未受國內外重要政策及法律變動而有影響財務及業務之情事；且本公司營運均遵照國內外相關法令規定辦理，並隨時注意國內外政策及法律變動，預期未來尚不致因國內外重要政策及法律變動而使財務業務受到重大不利之影響。

(五) 科技改變及產業變化對公司財務業務之影響及因應措施

本公司隨時注意所處行業相關科技改變情形，適時推出符合市場潮流之產品，掌握市場趨勢，並評估其對公司營運所帶來之影響，惟最近年度並無重大科技變動，致對本公司財務業務產生重大影響之情事。

(六) 企業形象改變對企業危機管理之影響及因應措施

本公司一向秉持誠信及穩健之經營原則，自成立以來，積極強化內部管理，提升管理品質及效率。本公司企業形象一向良好，尚無有企業形象重大改變而造成企業危機之情事。

(七) 進行併購之預期效益、可能風險及因應措施

本公司為發展集團垂直整合策略，擴增製程以強化成本競爭優勢，於民國101年3月20日經董事會決議透過子公司Acesconn Holdings Co., Ltd.向關係人First Power International Limited購入其所持有之Asia Century Investment Ltd.之100%股權，從事前述併購之計畫時，將依相關法令並考量併購綜效，以確實保障股東之權益。

(八) 擴充廠房之預期效益、可能風險及因應措施

本公司專注於高階精密連接器之研發及精密模具之設計與製造，持續開發利基型產品，台灣擴建之廠房成立精工中心已於100年第三季取得使用執照，並於101年第一季落成。

台灣精工中心在101年第一季正式啟動後，可加速發展精密細間距連接器、筆記型電腦、汽車電子、網路通訊市場所需要之關鍵技術及產品，並在生產品質及技術累積上逐步產生效益；同時，亦將負責開發精密模具及模具零件，為集團模具統籌中心、有效運用及分配資源負責生產模具零件，供各廠成型及沖壓等製造單位使用，以降低成本及維持品質穩定。此外，針對製程高度自動化之產品及針對高階利基型產品將規劃在精工中心生產製造，同時為將核心技術掌握在台灣總部，亦將利用台灣豐富的技術人力資源，以培養優秀的產品開發、精密模具之設計與製造人員，建構完整的技術團隊，預期應可維持及提升本公司長期競爭力及獲利水準。

(九) 進貨或銷貨集中所面臨之風險及因應措施

1、進貨集中風險評估及因應措施

本公司99年度及100年度向子公司ACES (HONG KONG)及WELL PLAN之總進貨比例分別為84.76%及83.78%，有進貨集中之情形，惟此情形係基於降低生產成本及全球運籌之管理策略，落實專業分工之經營模式，產品主要於大陸地區生產製造，透過子公司購回後售予客戶，以提升研發、生產、銷售之營運優勢，故99年度及100年度第一大供應商均為子公司，且隨著本公司99年度及100年度之營業收入逐年增加，因而對子公司之進貨金額亦逐年增加。上述交易係基於國際分工態勢、降低生產成本等因素，營運模式採母公司接單，並由子公司負責生產工作

所致，且本公司對負責生產及三角貿易交易窗口之子公司持股比例均為100%，因此本公司認為進貨集中風險應可合理掌控。

## 2、銷貨集中風險評估及因應措施

本公司最近二年度之銷售客戶佔銷貨淨額之比重曾逾10%者，包括有S-J公司及S-H公司。

本公司連接器產品主要應用於筆記型電腦，因此，本公司主要客戶多為全球前五大筆記型電腦代工製造廠，其中S-J公司及S-H公司則為全球前五大筆記型電腦代工廠之直接及間接持股超過100%子公司，致使成為本公司之主要銷售客戶，此尚屬合理。

綜上，本公司除上述之外並無對單一客戶銷貨有超過30%之情形，故本公司尚無銷貨集中之情形。未來本公司將持續拓展海內外銷售客戶，亦積極開發其他領域之連接器產品，應可降低單一領域產品之風險。

### (十) 董事、監察人或持股超過百分之十之大股東，股權之大量移轉或更換對公司之影響、風險及因應措施

本公司最近年度及截至年報刊印日止，並未有大量股權移轉之情事。另外，將於101年股東常會補選一席獨立董事，本屆董監事任期至102年6月7日止，故短期內本公司並無大量更換董事及監察人之風險。

### (十一) 經營權之改變對公司之影響、風險及因應措施

本公司董事及監察人長期參與公司經營，經營階層對公司有強烈的使命感，將公司之經營視為終身之職志，再加上員工認同公司發展方向，皆願意長期持有公司股票與公司共同成長，故本公司應無經營權改變之風險。

### (十二) 訴訟或非訴訟事件

訴訟或非訟事件，應列明公司及公司董事、監察人、總經理、實質負責人、持股比例超過百分之十之大股東及從屬公司已判決確定或尚在繫屬中之重大訴訟、非訟或行政爭訟事件，其結果可能對股東權益或證券價格有重大影響者，應揭露其系爭事實、標的金額、訴訟開始日期、主要涉訟當事人及截至年報刊印日止之處理情形

1. 本公司截至年報刊印日止，無已判決確定或目前尚在繫屬中之訴訟、非訟或行政爭訟事件對股東權益或證券價格有重大影響之情事。
2. 公司董事、監察人、總經理、實質負責人、持股比例超過百分之十之大股東及從屬公司，截至年報刊印日止已判決確定或目前尚在繫屬中之訴訟、非訟或行政爭訟事件，其結果可能對公司股東權益或證券價格有重大影響者：無。

### (十三) 其他重要風險及因應措施：無。

## 七、其他重要事項：

### (一)資產減損之會計處理

本公司於資產負債表日就有減損跡象之資產(商譽以外之個別資產或現金產生單位)，估計其可回收金額，就可回收金額低於帳面價值之資產，認列減損損失。商譽以外之資產，於以前年度所認列之累積減損損失，嗣後若已不存在或減少，即予迴轉，增加資產帳面價值至可回收金額，惟不超過資產在未認列減損損失下，減除應提列折舊或攤銷後之數。

### (二)固定資產折舊之方法及年限

固定資產以取得成本為評價基礎。重大增添、改良及重置支出予以資本化；維護及修理費用列為發生當期費用。固定資產已無使用價值或發生閒置者，則將該資產之成本、累計折舊及累計減損一併轉列閒置資產。

折舊係按直線法以成本依估計耐用年數計提。折舊性資產耐用年限屆滿仍繼續使用者，就其殘值自該屆滿日起估計尚可使用年限繼續提列折舊。處分固定資產之損益列為營業外收支。

固定資產於非用以生產存貨之期間所估計之拆除或復原義務列為固定資產成本。而一項固定資產之任一組成部分，相對於總成本而言係屬重大時，則該部分係個別提列折舊。本公司每年定期於會計年度終了時，評估固定資產剩餘耐用年限、折舊方法及殘值。剩餘耐用年限、折舊方法及殘值之變動，均視為會計估計變動。主要固定資產之耐用年數如下：

- (1)房屋及建築(含附屬設備)：8~43年。
- (2)機器設備：3~6年。
- (3)模具設備：2~5年。
- (4)其他設備：3~5年。

### (三)資產負債評價科目提列方式的評估依據及基礎

項次	資產負債評價科目	評估依據	評估基礎
1	備抵呆帳	逾期帳款	A. 逾期帳款 0-30 天者 提列比率 10%； B. 逾期帳款 31-90 天者 提列比率 50%； C. 逾期帳款 91-120 天者 提列比率 70%； D. 逾期帳款 121 以上者 提列比率 100%；
2	備抵存貨呆滯損失準備	成本與淨變現價值孰低之評價	依據「財會第十號公報」之存貨續後評價規範，參照「成本與淨變現價值孰低之評價」計算呆滯存貨損失準備。

(四)股票及存託憑證以外之金融商品，其公平價值之評鑑基礎及金融商品資訊之揭露

1.公平價值之資訊

單位：新台幣千元	100.12.31		99.12.31	
	帳面價值	公平價值	帳面價值	公平價值
金融資產：				
現金及銀行存款	\$ 648,409	648,409	\$ 758,085	758,085
公平價值變動列入損益之金融資產－流動	70,060	70,060	79,466	79,466
應收票據	3,279	3,279	10,483	10,483
應收帳款淨額	727,735	727,735	727,700	727,700
應收帳款－關係人	124,948	124,948	112,769	112,769
其他應收款－關係人	2,298	2,298	2,914	2,914
其他金融資產－流動	19,846	19,846	1,947	1,947
金融負債：				
短期借款	-	-	116,520	116,520
公平價值變動列入損益之金融負債-流動	48,344	48,344	-	-
應付票據	4,478	4,478	416	416
應付帳款	113,784	113,784	98,610	98,610
應付帳款－關係人	307,353	307,353	143,294	143,294
其他應付款－關係人	19,859	19,859	16,598	16,598
其他應付款	24,256	24,256	1,472	1,472
公平價值變動列入損益之金融負債-非流動	-	-	64,744	64,744
應付公司債(含一年內執行賣回權公司債)	742,504	742,504	727,209	727,209

2. 本公司估計上述金融商品公平價值所使用之方法及假設如下：

- (1)短期金融商品以其在資產負債表日之帳面價值估計其公平價值；因為此類商品到期日甚近，其帳面價值應屬估計公平價值之合理基礎。此方法應用於現金及銀行存款、應收/應付票據及帳款、應收/付關係人款項及其他金融資產－流動、其他應付款及短期借款。
- (2)金融商品及負債如有活絡市場公開報價時，則以此市場價格為公平價值。若無市場價格可供參考時，則採用評價方法估計，所使用之估計與假設係與市場參與者於金融商品及負債訂價時用以作為估計及假設之資訊一致。
- (3)應付公司債：如有市價可循時，係以該市價為公平價值，若無市價可循時，則以預期之現金流量之折現估算其公平價值。

(五)國內會計源則針對國際會計原則所作的調節：

謹就本公司初步評估目前會計政策與依 IFRSs 編製合併財務報表所使用之會計政策二者間可能產生之重大差異及影響說明如下：

民國一〇一年一月一日資產負債調節表：

	我國會計準則	影響金額	IFRSs
其他流動資產(註 1)	39,319	(7,145)	32,174
以成本衡量之金融資產－非流動(註 2)	100,000	(100,000)	-
備供出售金融資產－非流動(註 2)	-	97,270	97,270
未完工程及預付設備款(註 3)	312,343	(312,343)	-
無形資產(註 4)	38,956	(18,002)	20,954
其他資產(註 1,3,4,5)	64,174	336,432	400,606
未影響項目	6,160,649	-	6,160,649
資產總計	<b>\$ 6,715,441</b>	<b>(3,788)</b>	<b>6,711,653</b>
應付費用(註 6)	647,947	7,837	655,784
其他負債(註 5)	-	5,696	5,696
未影響項目	2,284,053	-	2,284,053
負債合計	2,932,000	13,533	2,945,533
未提撥保留盈餘(註 2,5,6)	1,594,764	(17,321)	1,577,443
未影響項目	2,188,677	-	2,188,677
股東權益合計	3,783,441	(17,321)	3,766,120
負債及股東權益總額	<b>\$ 6,715,441</b>	<b>(3,788)</b>	<b>6,711,653</b>

民國一〇一年三月三十一日資產負債調節表：

	我國會計準則	影響金額	IFRSs
其他流動資產(註 1)	49,149	(10,548)	38,601
以成本衡量之金融資產－非流動(註 2)	100,000	(100,000)	-
備供出售金融資產－非流動(註 2)	-	98,132	98,132
未完工程及預付設備款(註 3)	120,137	(120,137)	-
無形資產(註 4)	40,694	(17,437)	23,257
其他資產(註 1,3,4,5)	60,930	147,064	207,994
未影響項目	6,264,676	-	6,264,676
資產總計	<b>\$ 6,635,586</b>	<b>(2,926)</b>	<b>6,632,660</b>
應付費用(註 6)	539,883	7,837	547,720
其他負債(註 5)	-	5,696	5,696
未影響項目	2,333,082	-	2,333,082
負債合計	2,872,965	13,533	2,886,498
未提撥保留盈餘(註 2,5,6,7)	1,636,395	(16,459)	1,619,936
未影響項目	2,126,226	-	2,126,226
股東權益合計	3,762,621	(16,459)	3,746,162
負債及股東權益合計	<b>\$ 6,635,586</b>	<b>(2,926)</b>	<b>6,632,660</b>

各項調節說明：

1. 合併公司於所得稅估列時，考量各項投資抵減及暫時性差異等因素估列之遞延所得稅資產及負債，依 IFRSs 規定應分類為非流動資產及非流動負債項下，並考量各項遞延所得稅資產及負債之法定租稅抵銷權及預期實現年度，重新分類之；依此，合併公司於民國一〇一年一月一日及三月三十一日將依我國會計準則原分類其他流動資產項下之遞延所得稅資產重分類至其他資產項下之金額分別為 7,145 千元及 10,548 千元。
2. 合併公司依 IFRSs 規定將以成本衡量之金融資產－非流動重分類為備供出售金融資產－非流動，並於民國一〇一年一月一日及三月三十一日調整保留盈餘之金額分別為 2,730 千元及 1,868 千元。
3. 合併公司於民國一〇一年一月一日及三月三十一日將依我國會計準則原分類未完工程及預付設備重分類至其他資產項下之金額分別為 312,343 千元及 120,137 千元。
4. 合併公司以租賃形式取得之土地使用權以營業租賃處理，其為取得租賃權益所支付之款項依 IFRSs 應作為預付租賃款，並於租賃期間內按所提供之效益型態攤銷；依此，合併公司於民國一〇一年一月一日及三月三十一日將依我國會計準則原帳列無形資產項下之土地使用權重分類至其他資產之金額分別為 18,002 千元及 17,437 千元。
5. 合併公司提供與員工之退職後確定福利計劃，係採用精算技術衡量確定福利計畫之退職後福利義務，其因經驗調整及精算假設變動產生之精算損益，依我國會計準則原係依員工剩餘服務期間攤銷並認列於損益，合併公司採用 IFRS 第一號公報「首次採用國際財務報導準則」（以下稱 IFRS 1）選擇豁免之規定，於民國一〇一年一月一日轉換日將該等精算損益立即認列於權益之金額計 6,754 千元。
6. 合併公司對因員工過去提供服務而給與之累積帶薪假負有現時法定或推定支付義務，依此，合併公司將支付累積帶薪假之預期成本認列為應計負債，並於民國一〇一年一月一日及三月三十一日調整保留盈餘之金額皆為 7,837 千元。
7. 合併公司於民國一〇一年第一季之合併損益表依我國會計原則準則編製與依 IFRSs 編製並無重大差異。



## 捌、特別記載事項

### 一、關係企業相關資料

#### (一)關係企業合併營業報告書

##### 1、關係企業組織圖(截至100年12月31日止)

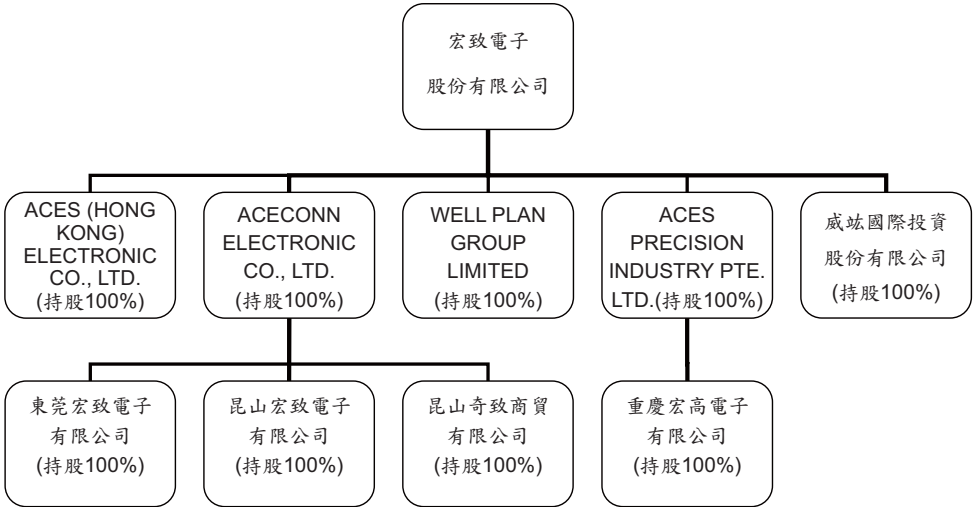

##### 2、關係企業基本資料

截至100年12月31日

企業名稱	設立日期	地址	實收資本額 (新台幣千元)	主要營業或 生產項目
Aces (Hong Kong) Electronic Co., Ltd.	2004/09/23	TrustNet Chambers P.O. Box 1225, Apia, SAMOA	9,579	連接器買賣
Well Plan Group Limited	2004/08/18	TrustNet Chambers P.O. Box 1225, Apia, SAMOA	9,587	連接器買賣
Aceconn Electronic Co., Ltd.	2002/05/21	Offshore Chambers, P.O. Box 217, Apia, SAMOA	318,665	一般投資業務
Aces Precision Industry Pte Ltd.	1999/07/15	50 Serangoon North Avenue 4 #01-02 First Centre Singapore (555856)	97,634	連接器買賣
東莞宏致電子有限公司	2002/12/10	中國廣東省東莞市長安鎮街口村	115,301	連接器之加工、製造及買賣業務
昆山宏致電子有限公司	2003/02/12	中國江蘇省昆山市周市鎮青陽北路 578 號	326,422	連接器之加工、製造及買賣業務
昆山奇致商貿有限公司	2008/06/13	中國江蘇省昆山市花橋鎮兆丰路 8 號	9,087	連接器買賣
重慶宏高電子有限公司	2010/07/07	中國重慶市銅梁縣銅梁工業園區飛龍路 26 號	77,310	連接器之加工、製造及買賣業務
威茲國際投資股份有限公司	2010/11/02	桃園縣中壢市東園路 13 號	100,000	一般投資業務



3、推定為有控制與從屬關係者其相同股東資料：無。

4、整體關係企業經營業務所涵蓋之行業。各關係企業間所經營業務互有關聯者，應說明其往來分工情形

本公司各關係企業所涵蓋之行業包括連接器等相關電子零組件之設計、研發、測試、製造及銷售，以及投資事業。

5、關係企業董事、監察人及總經理資料

截至 100 年 12 月 31 日止

企業名稱	職稱	姓名或代表人	持有股份	
			股數(股)	持股比率
Aceconn Electronic Co., Ltd.	董事	宏致電子股份有限公司 代表人：袁万丁	9,800,000	100%
	董事	宏致電子股份有限公司 代表人：程嘉靖		
	董事	宏致電子股份有限公司 代表人：楊鎧蟬		
Aces (Hong Kong) Electronic Co., Ltd.	董事	宏致電子股份有限公司 代表人：袁万丁	300,000	100%
	董事	宏致電子股份有限公司 代表人：程嘉靖		
	董事	宏致電子股份有限公司 代表人：楊鎧蟬		
Well Plan Group Limited	董事	宏致電子股份有限公司 代表人：袁万丁	300,000	100%
	董事	宏致電子股份有限公司 代表人：程嘉靖		
	董事	宏致電子股份有限公司 代表人：楊鎧蟬		
Aces Precision Industry Pte Ltd.	董事	宏致電子股份有限公司 代表人：袁万丁	3,501,850	100%
	董事	宏致電子股份有限公司 代表人：楊宗霖		
	董事	韋秀萍		
	總經理	楊宗霖		
東莞宏致電子有限公司	董事長	袁万丁	—	100%
	董事	程嘉靖		
	董事	盧聰華		
	總經理	林盈運		
昆山宏致電子有限公司	董事長	袁万丁	—	100%
	董事	程嘉靖		
	董事	盧聰華		
	總經理	張中亮		

企業名稱	職稱	姓名或代表人	持有股份	
			股數(股)	持股比例
昆山奇致商貿有限公司	董事長	袁万丁	—	100%
	董事	程嘉靖		
	董事	張中亮		
	監事	盧聰華		
	總經理	楊宗霖		
重慶宏高電子有限公司	董事長	袁万丁	—	100%
	董事	程嘉靖		
	董事	盧聰華		
	監事	呂怡興		
	總經理	張中亮		
威竣國際投資股份有限公司	董事長	宏致電子股份有限公司 代表人：袁万丁	10,000,000	100%
	董事	宏致電子股份有限公司 代表人：黃文成		
	董事	宏致電子股份有限公司 代表人：程嘉靖		
	監察人	宏致電子股份有限公司 代表人：袁嗣洋		

註：東莞宏致電子有限公司、昆山宏致電子有限公司、昆山奇致商貿有限公司及重慶宏高電子有限公司為有限公司，無股數。

## 6、關係企業營運概況

截至100年12月31日

單位：新台幣千元(除每股盈餘為新台幣元外)

公司名稱	實收資本額	資產總值	負債總值	淨值	營業收入	營業利益	本期損益	每股盈餘
Aces (Hong Kong) Electronic Co., Ltd.	9,579	642,289	344,149	298,140	2,235,720	22,778	29,823	99.41
Well Plan Group Limited	9,587	213,031	72,458	140,573	419,642	34,170	35,757	119.19
Aceconn Electronic Co., Ltd.	318,665	2,668,359	15,085	2,653,274	0	-255	343,790	35.08
Aces Precision Industry Pte Ltd.	97,634	84,593	5,335	79,258	37,530	5,055	-26,047	-7.44
東莞宏致電子有限公司	115,301	839,416	328,798	510,618	1,107,102	58,822	52,466	—
昆山宏致電子有限公司	326,422	3,185,499	1,089,954	2,095,545	2,851,469	284,593	287,787	—
昆山奇致商貿有限公司	9,087	39,101	24,418	14,683	104,514	3,273	3,445	—
重慶宏高電子有限公司	77,310	146,315	106,805	39,510	136,751	-34,658	-31,479	—
威竣國際投資股份有限公司	100,000	100,595	66	100,529	0	-336	265	0.03

註：東莞宏致電子有限公司、昆山宏致電子有限公司、昆山奇致商貿有限公司及重慶宏高電子有限公司為有限公司，無股數，故無法計算每股盈餘。

(二)關係企業合併財務報表

本公司民國一〇〇年度（自民國一〇〇年一月一日至民國一〇〇年十二月三十一日止）依「關係企業合併營業報告書關係企業合併財務報表及關係報告書編製準則」應納入編製關係企業合併財務報表之公司與依財務會計準則公報第七號應納入編製母子公司合併財務報表之公司均相同，且關係企業合併財務報表所應揭露相關資訊於前揭母子公司合併財務報表中均已揭露，爰不再另行編製關係企業合併財務報表。

(三)關係報告書

依據公司法第三六九條之十二規定，本公司非公開發行股票公司之從屬公司，故依規定無需編製關係報告書。

二、最近年度及截至年報刊印日止，私募有價證券辦理情形及應揭露事項：無。

三、最近年度及截至年報刊印日止子公司持有或處分本公司股票情形：無。

四、其他必要補充說明事項：無。

五、最近年度及截至年報刊印日止，如發生本法第三十六條第二項第二款所定對股東權益或證券價格有重大影響之事項：無。



宏致電子股份有限公司



董事長 袁万丁





ACES Electronics Co., Ltd.  
[www.acesconn.com](http://www.acesconn.com)